

LINEE VITA





Indice

2	STORIA
4	MISSION
6	SERVIZI
10	PRESENTAZIONE CATALOGHI
14	FORMAZIONE
18	NORME DI RIFERIMENTO
20	I NOSTRI VALORI AGGIUNTI
25	PBS
33	PTV
41	LVB
49	SICURSLIM
59	BASIC LINE
71	SHED LINE
79	SICURLAM
89	SICURGRAF
97	SICURTERM
107	SICURAIR
115	ALURAIL
131	COMBO
135	DISPOSITIVI DI ANCORAGGIO
151	ACCESSORI MONTAGGIO E COLLAUDO
173	DPI
179	GLOSSARIO



1997

1999

2006

2007

Fondazione di Sicurpal

L'idea imprenditoriale del Geom. Morandi porta ad una positiva risposta del mercato, aprendo così la strada alla nascita di Sicurpal S.r.l., la cui gamma di prodotti mira a risolvere una delle cause primarie di morte sul lavoro: le cadute dall'alto.

Sicurpal crea la prima struttura prove per certificare i propri prodotti

Conscia della necessità di testare ogni nuovo prodotto immesso sul mercato ai sensi della normativa UNI EN 795:2012, Sicurpal crea una propria struttura prove per verificare la resistenza di dispositivi e fissaggio alla copertura ed ideare prodotti che riducano al minimo i carichi sulle strutture.

L'azienda si espande fino a coprire l'intero territorio nazionale

Dopo aver assorbito la carpenteria nel 2004, dotandosi così di un reparto produzione interno, Sicurpal inaugura nel 2006 la nuova sede a Villavara di Bomperto.

Con i suoi 850 m² e una rete vendita in espansione, l'azienda è in grado di raggiungere clienti in tutta Italia con un servizio "chiavi in mano" che va dal sopralluogo al preventivo, dalla progettazione all'installazione e, infine, all'assistenza post vendita.

In questi anni la connotazione familiare dell'azienda si completa con l'ingresso della moglie Francesca e del figlio Gabriele ai quali seguirà, nel 2011, l'ingresso della figlia Giulia.

Sicurpal si certifica ISO 9001

Nel 2007, ormai affermata nel campo della sicurezza, decide di rivolgersi all'ente TÜV SÜD Italia per attestare la qualità dei propri processi produttivi mediante la certificazione ISO 9001, che permette tutt'ora all'azienda di distinguersi sul mercato italiano.

Conosciamo così bene
i nostri prodotti
perchè siamo noi a farli.

2013

2014-16

2019

2022

Un nuovo volto per Sicurpal e la nascita di Sicurform

Sicurpal si conferma positiva e fiduciosa: nonostante la crisi che colpisce, tra gli altri, anche i settori di edilizia e sicurezza, l'azienda si presenta sul mercato con un marchio rinnovato, nuovi prodotti e nuove gamme al fine di essere sempre più vicina alle richieste dei clienti.

Il 2013 vede anche la nascita della nuova società di formazione Sicurform Srl, frutto dell'esperienza Sicurpal, che conferma l'impegno a perseguire e diffondere la cultura della sicurezza.

Continua la crescita: nuova sede italiana ed espansione nei mercati esteri

Sicurpal inaugura a Bastiglia la nuova sede aziendale, 1800 m² al servizio della sicurezza con una rinnovata officina, un ampio magazzino e un team sempre più organizzato. L'azienda si dota inoltre di un nuovo campo prove in grado di riprodurre una reale linea vita di lunghezza fino a 80 m e simulare gli effetti della caduta di un operatore. In questo impianto, tra i più all'avanguardia in Italia, tutti i prodotti sono stati sottoposti a nuovi test secondo le norme:

- UNI EN 795:2012
- CEN/TS 16415:2013
- UNI 11578:2015

Forte della sua crescita, Sicurpal nel 2016 decide di aprirsi ai mercati esteri esportando la qualità del Made in Italy, pur conservando la sua essenza familiare di cura e attenzione al cliente.

Industria 4.0

Sicurpal, da sempre attenta alle richieste del mercato e impegnata nell'evoluzione delle attività aziendali, avvia un processo di modernizzazione a 360°, a partire dai sistemi produttivi fino all'organizzazione interna, al fine di ottimizzare le prestazioni in modo efficace ed efficiente. Focus particolare è stato dato ai prodotti, dotati di dispositivi elettronici in grado di aiutare gli addetti ai lavori attraverso applicativi con interfaccia intelligente.

Sicurpal festeggia 25 anni di attività

Nel 2022 Sicurpal e il suo staff festeggiano con orgoglio il venticinquesimo anno di attività. Un lungo periodo che ha visto grandi evoluzioni nei prodotti, l'acquisizione di un nuovo capannone, di nuovi macchinari e nuovi magazzini verticali: un impegno continuo e costante nel migliorare la nostra efficienza e affidabilità a 360°.



Mission

Dal 1997 tuteliamo la sicurezza dei lavoratori realizzando prodotti di elevata qualità contro le cadute dall'alto. Forti di un'esperienza consolidata, cerchiamo continuamente soluzioni all'avanguardia per la sicurezza in quota.

La ricerca dell'eccellenza nella produzione si affianca ogni giorno all'impegno nella formazione interna e dei professionisti che operano nel campo dei lavori in quota, impegno che si è concretizzato nel 2013 con la nascita di SICURFORM, azienda di formazione che aspira a risolvere il problema della SICUREZZA.

Valore aggiunto

Il nostro valore aggiunto è individuabile nel lavoro di squadra e nella condivisione delle conoscenze: siamo produttori, progettisti, installatori e verificatori con un know how acquisito sul campo fondamentale per offrire soluzioni ad hoc che soddisfino ogni richiesta del cliente.

Scelte associative

Le scelte associative rispecchiano l'impegno nella diffusione della cultura della sicurezza:

- > **Siamo soci UNI** per portare il nostro contributo nel principale ente normativo italiano.
- > **Siamo soci AIPAA** (Associazione Italiana Per l'Anticaduta e l'Antinfortunistica) per diffondere la cultura della sicurezza, confrontandoci con le eccellenze del settore.
- > **Siamo soci P.I.L.E.** (Produttori Installatori Lattoneria Edile) per confrontarci e ricevere informazioni direttamente dagli addetti ai lavori.



CERTIFICAZIONE
UNI EN ISO 9001:2015
Nr. 50 100 10366 - Rev. 004

AIPAA  **PRODUTTORI INSTALLATORI
LATTONERIA EDILE**
PLE

Da venticinque anni
tuteliamo la sicurezza
dei lavoratori in quota.



Sicurpal è sicurezza nel lavoro in quota

Esperienza e attenzione alla qualità sono i presupposti per rendere unico il nostro prodotto, poiché unica è la vita del lavoratore che ad esso si affida.



Sopralluoghi e preventivi gratuiti

Tecnici specializzati a disposizione per analizzare e valutare le esigenze del cliente, realizzando soluzioni ad hoc.



Fornitura di materiale

Materie prime e materiali certificati secondo le normative vigenti.



Recupero dei sistemi installati e privi di documentazione

Professionisti in grado di fornire la documentazione necessaria anche per sistemi precedentemente installati e sprovvisti del progetto, previa valutazione delle condizioni dell'impianto e dei requisiti di conformità.



Progettazione e assistenza tecnica

Ingegneri specializzati in grado di realizzare i documenti previsti dalla legge o di fornire il supporto tecnico alla redazione degli stessi. Tale documentazione comprende l'elaborato tecnico della copertura e la verifica strutturale degli ancoranti e della struttura di supporto.



Installazione e ispezione al montaggio

Uno staff di operatori qualificati e formati provvede all'installazione a regola d'arte e al collaudo del sistema, rilasciando una dichiarazione di corretto montaggio.



Revisione periodica

Eseguita da personale interno qualificato e dotato di attrezzature elettroniche in grado di documentare con grafici ogni prova a garanzia della qualità del servizio.

Sopralluoghi e preventivi gratuiti

Al fine di fornire il miglior servizio possibile ai nostri clienti, Sicurpal offre sopralluoghi gratuiti in tutta Italia, grazie alla propria rete di rivenditori e agenti.

Possiamo contare al nostro interno su progettisti e tecnici preparati che saranno al vostro fianco per proporre soluzioni per la messa in sicurezza di ogni area in cui esista il rischio di caduta. I nostri tecnici sono in grado di personalizzare il preventivo per andare incontro alle esigenze di personalizzazione del nostro cliente.

I principali settori in cui operiamo sono quello di edilizia civile, industriale, storico, green energy e spazi confinati.

Fornitura di materiale

Il nostro reparto produzione riceve la materia prima come materiale tagliato al laser o in verghe grezze, dopodiché questa viene completamente lavorata fino all'ottenimento del prodotto finito.

I nostri fornitori sono accuratamente selezionati in base a un severo controllo qualità, al fine di fornire il miglior prodotto sul mercato.

La nostra officina può vantare:

- › Magazzini automatici per stoccaggio materiali
- › Divisione spaziale sistematica delle fasi di lavorazione
- › Macchinari e operatori in grado di lavorare materiali in acciaio INOX e acciaio zincato
- › Rispetto delle certificazioni e delle norme vigenti delle materie prime e dei prodotti
- › Gestione di tutta la filiera per garantire la rintracciabilità dei prodotti

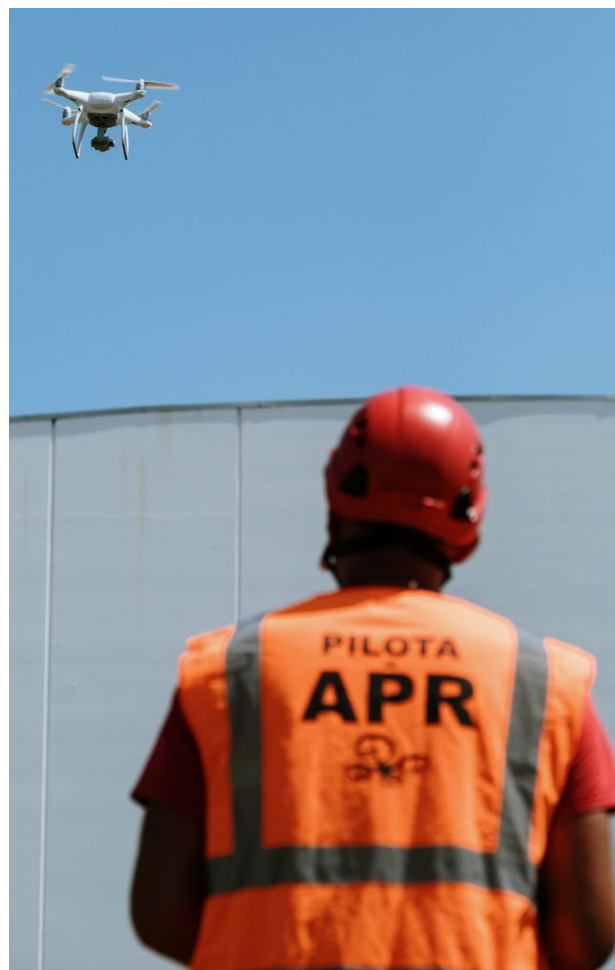



Recupero dei sistemi installati e privi di documentazione

In accordo con quanto previsto dalla norma UNI 11560:2022, Sicurpal è in grado di provvedere a tutti i controlli e ispezioni periodiche e straordinarie sui dispositivi.

La nostra azienda, in accordo con quanto indicato nelle UNI EN 795:2012 - UNI 11560:2022, prescrive di svolgere sulle linee vita e sui sistemi di ancoraggio un'ispezione massimo ogni 2 anni.

Sicurpal è inoltre in grado di svolgere revisioni di sistemi già esistenti di tutte le marche, garantendo massima assistenza e collaborazione al fine di effettuare tutti i controlli previsti dalle normative vigenti.

In particolare, per poter revisionare gli impianti già installati si richiedono i documenti relativi all'installazione stessa e i certificati di conformità del prodotto. Importante segnalare che senza certificazione di conformità del produttore non è possibile utilizzare e revisionare il sistema installato, che pertanto andrà sostituito.

Progettazione e assistenza tecnica

Sicurpal vanta al proprio interno uno staff di Ingegneri in grado di realizzare i progetti più complessi, anche in presenza di dispositivi e sistemi dislocati in più siti di installazione.

I nostri tecnici sono in grado di produrre tutta la documentazione prevista dalle normative relative ai sistemi di ancoraggio, o di fornire il supporto tecnico alla redazione degli stessi.

Installazione con ispezione al montaggio

Il D.Lgs. 81/08 e s.m.i. impone l'obbligo della formazione e dell'esperienza a coloro che eseguono l'installazione di sistemi anticaduta, trattandosi di dispositivi legati all'utilizzo dei D.P.I. di III categoria (rischio vita).

Allo stesso modo il D.Lgs. 81/08 richiede l'intervento di personale competente e formato. Diventa quindi obbligatorio per un installatore di linee vita seguire corsi formativi sul montaggio dei sistemi di ancoraggio che prevedano il rilascio di un regolare attestato a dimostrazione delle proprie competenze (vedere D.Lgs. 81/08, art. 26).

Il montaggio di un sistema anticaduta deve essere eseguito secondo le prescrizioni del progetto e del manuale tecnico a garanzia della tenuta secondo la norma UNI EN 795:2012 - UNI 11560:2022. Al termine del montaggio è obbligatorio effettuare l'ispezione al montaggio e la verifica degli ancoranti.

L'installatore, compilando la dichiarazione di corretto montaggio, si assume la piena responsabilità dell'esecuzione del lavoro a regola d'arte.

Sicurpal si avvale per il montaggio e l'ispezione al montaggio di installatori interni, altamente qualificati e dotati di strumentazioni idonee a produrre i carichi sui fissaggi richiesti dalle norme tecniche (UNI EN 795:2012) e a rilevare, leggere e registrare le prove. Le attrezzature Sicurpal consentono di redigere e rilasciare una documentazione ufficiale e completa sui risultati e sull'esecuzione dei vari test di ispezione.

Ispezioni ai sistemi anticaduta

Il D.Lgs. 81/08 e s.m.i. prevede, tra le misure generali di tutela, l'obbligo di verificare la "regolare manutenzione degli ambienti, attrezzature, impianti, con particolare riguardo ai dispositivi di sicurezza in conformità alle indicazioni dei fabbricanti" (art. 15, comma 1, lettera z) e alle norme tecniche (UNI 11560:2022).

La responsabilità della pianificazione delle ispezioni periodiche viene riconosciuta dal D.Lgs. 81/08 nel committente o proprietario dell'immobile.

In caso di arresto di caduta da parte del sistema si rende inoltre obbligatoria un'ispezione straordinaria prima di procedere a un ulteriore uso.



LINEE VITA E SISTEMI DI ANCORAGGIO



Un catalogo di prodotti completo e innovativo, con 25 anni di know-how.

Una vasta gamma di dispositivi di ancoraggio progettata per garantire la sicurezza di tutti gli operatori che svolgono lavorazioni e manutenzioni in quota mediante l'utilizzo di DPI di III Categoria.

A completare l'offerta dei prodotti una vasta gamma di accessori per il fissaggio e l'impermeabilizzazione.

Sono presenti anche attrezzature per l'installazione, la revisione e il collaudo, studiate appositamente da Sicurpal per svolgere e snellire il lavoro degli operatori.

In quest'ottica, dal 2019, Sicurpal offre servizi in cloud per la stesura, la gestione e l'archiviazione di tutta la modulistica, contribuendo alla riduzione dei costi per gli operatori del settore.

In questi anni abbiamo sviluppato, grazie a ingegneri tecnici professionisti, la modellazione BIM delle nostre linee vita, per offrire ai professionisti un servizio in più al passo con le nuove richieste delle P.A.



 Sono disponibili ulteriori informazioni dei nostri prodotti nel nostro sito www.sicurpal.it

Le certificazioni

- › UNI EN 795:2012 - Dispositivi di ancoraggio
- › CEN/TS 16415:2013 - Uso del sistema di ancoraggio da più persone contemporaneamente
- › UNI 11578:2015 - Dispositivi di ancoraggio destinati all'installazione permanente - Requisiti e metodi di prova

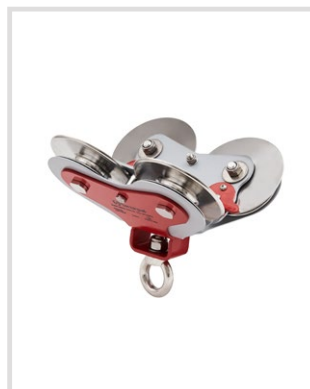

PARAPETTI, PASSERELLE E SCALE



Un catalogo completo per la protezione collettiva.

Un gamma completa di prodotti in alluminio pensata per rispondere alle molteplici esigenze progettuali e di installazione, grazie alla loro modularità.

La gamma offerta non si compone solo di prodotti per la protezione del macchinario, ma anche di soluzioni pensate per le costruzioni, con prodotti dimensionati appositamente per il rispetto delle normative vigenti.

A completare l'offerta del catalogo, offriamo un'ampia gamma di scale ad appoggio, scale a gabbia, linee vita verticali, passerelle e parapetti. In particolare, forniamo e progettiamo parapetti per la protezione dei macchinari, delle strutture e delle costruzioni.

Le certificazioni

- › EN 14122-1:2016 - Parte 1: Scelta di un mezzo di accesso fisso tra due livelli
- › EN 14122-2:2016 - Piattaforme di lavoro e corridoi di passaggio
- › EN 14122-3:2016 - Scale, scale a castello e parapetti
- › EN 14122-4:2016 - Scale fisse
- › NTC 2018 - Norma tecnica per le costruzioni
- › EN 353.1:2018 - Linee vita verticali rigide
- › EN 131.1:2018 - Verifiche dimensionali scale
- › EN 131.2:2018 - Prove di carico scale



 Sono disponibili ulteriori informazioni dei nostri prodotti nel nostro sito www.sicurpal.it



Un catalogo dedicato alle lavorazioni negli spazi confinati.

Le lavorazioni svolte in ambienti confinati presentano spesso difficoltà di ingresso e uscita dagli stessi, richiedendo l'indispensabile utilizzo di appositi macchinari e DPI per svolgere le attività (ispezione, manutenzione, pulizia, ecc).

Tali attrezzature rendono possibile anche il recupero dell'operatore in caso di infortunio, garantendo inoltre un rapido intervento.

Per l'accesso agli spazi confinati proponiamo anche una gamma di autorespiratori, DPI specifici e rilevatori di gas e sostanze nocive.

 Sono disponibili ulteriori informazioni dei nostri prodotti nel nostro sito www.sicurpal.it

Le normative

> D.P.R. 177 del 14.09.2011





Business Machine Units.

Gli edifici con facciate di vetro sono sempre più diffusi e il problema della loro manutenzione a prezzi contenuti è sempre più attuale.

Oggi Sicurpal offre una gamma di navicelle per garantire un lavoro sicuro e rapido a qualunque altezza; è condizione obbligatoria la formazione del personale sull'uso delle attrezzature e una progettazione del sistema preventiva legata alla struttura del fabbricato.

- Accesso flessibile e funzionale a tutte le facciate verticali;
- Soluzione ottimale per edifici alti da 15 m a oltre 200 m;
- Non pregiudica l'estetica delle facciate;
- Sistemi a binario semplice appesi esternamente alle facciate;
- Sistemi fissati internamente al tetto completamente a scomparsa;
- Doppi controlli dalla torretta e dalla navicella;
- Comodi movimenti orizzontali senza abbandonare la navicella;
- Ergonomica e spaziosa piattaforma per due o più persone.

 Sono disponibili ulteriori informazioni dei nostri prodotti nel nostro sito www.sicurpal.it

Le certificazioni

- > EN 1808:2015 - Requisiti di sicurezza per le piattaforme sospese a livelli variabili - Progettazione strutturale, criteri di stabilità, costruzione - Esami e prove





Nata dall'esperienza Sicurpal, specializzata in ATECO 3.

In conformità a quanto previsto nel D.Lgs. 81/08 e s.m.i. e Accordo Stato-Regioni del 21-12-2011 una parte fondamentale della sicurezza sui luoghi di lavoro è la corretta informazione, formazione ed addestramento sia per coloro che devono progettare e sovrintendere alle varie attività, sia per gli addetti che materialmente le devono eseguire.

SICURFORM è la nuova società interamente dedicata alla formazione nata nel 2013 dall'esperienza SICURPAL con l'obiettivo di informare, formare e addestrare gli operatori del settore. Il miglior modo per comprendere i pericoli e le problematiche che caratterizzano il mondo della sicurezza si individua nel vivere in prima persona tali situazioni.

Abbiamo creato quindi un ambiente formativo sicuro per permettere ai partecipanti di vivere un'esperienza, affiancando i contenuti appresi durante le lezioni alle esercitazioni pratiche svolte su una struttura prove per i lavori in quota e per gli spazi confinati.

L'offerta formativa

I corsi proposti da Sicurform sono articolati in base alle destinazioni d'uso, quindi destinati a coloro che:

- › Analizzano e progettano le soluzioni ed i sistemi di protezione per eliminare i rischi
- › Installano i sistemi di protezione
- › Utilizzano DPI per i lavori in quota e per gli spazi confinati



Tutti i giorni
al fianco dei lavoratori
che operano in quota
per proteggere il loro
bene più prezioso:
la vita.

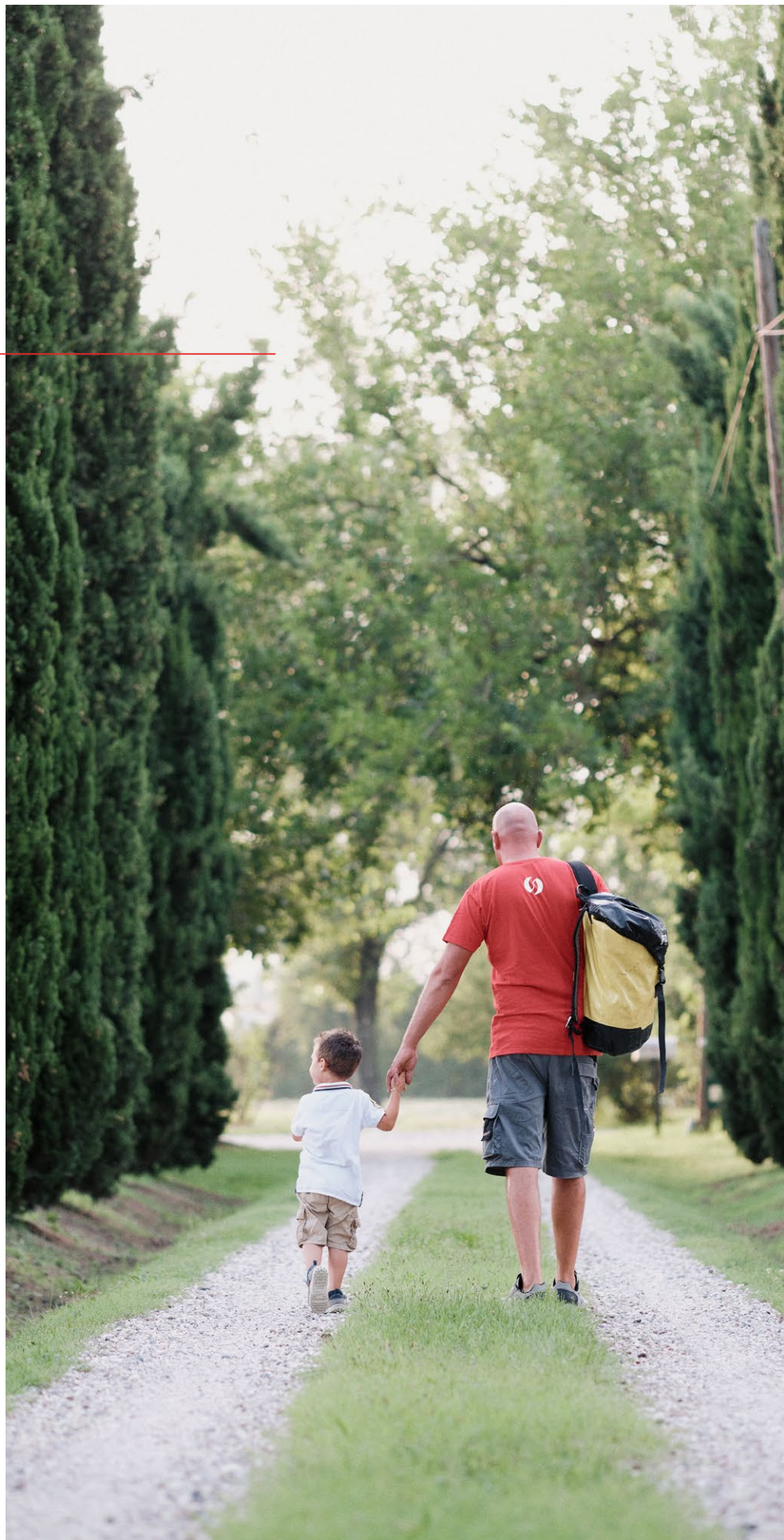



PRODOTTI LINEE VITA



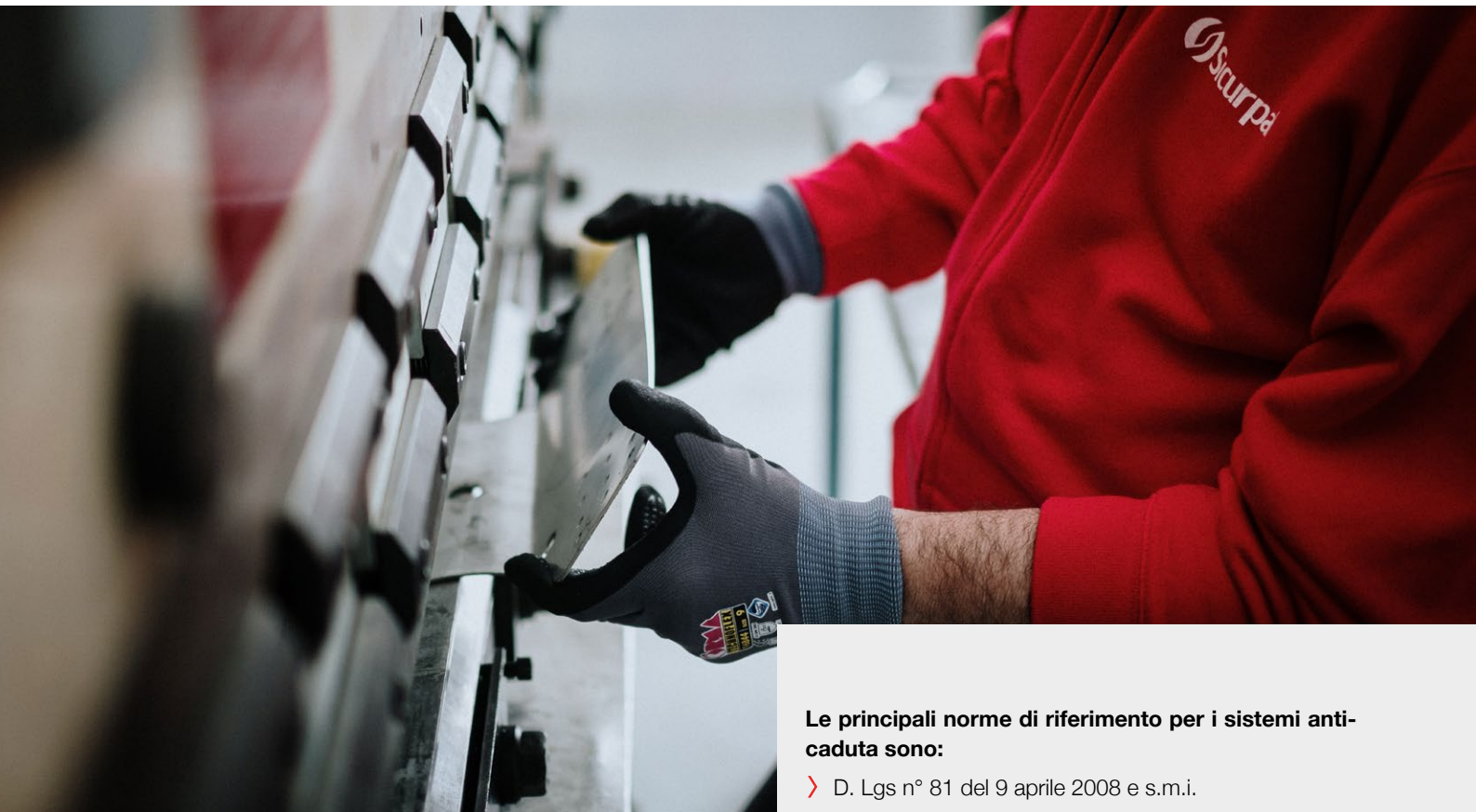

Le norme per la sicurezza del lavoro sono dettate dal Decreto Legislativo n° 81 del 9 aprile 2008, conosciuto anche come Testo Unico perché ha riunito tutte le norme precedenti riguardanti la sicurezza.

Il Testo Unico indica:

- › Le figure coinvolte nelle attività di valutazione, controllo e applicazione delle procedure idonee a tutelare la sicurezza sul lavoro;
- › L'obbligo di formazione e informazione dei lavoratori;
- › La valutazione dei rischi insiti nei lavori in quota - da anni prima causa di morte sul lavoro - e l'adozione di sistemi di protezione adeguati.

Dal Testo Unico viene richiesto di analizzare, tra gli altri, il rischio di caduta dall'alto, secondo l'allegato XVI, e proporre una soluzione per eliminare, o quanto meno ridurre al minimo possibile, il rischio previsto (artt. 15, 17, 22, 90, 91, 110, 115, ecc. D. Lgs 81/08); viene inoltre richiesto di fornire, a chi esegue i lavori, una dettagliata informazione sui rischi presenti e sulle misure di protezione adottate (art. 26 D. Lgs 81/08). Dal Testo Unico arriva la richiesta di essere conformi alla norma tecnica (art. 115 D. Lgs 81/08), norma che richiede, per gli ancoraggi conformi alla UNI 11560:2022, di verificare se la struttura a cui ci si fissa ed il modo di fissaggio a detta struttura è sufficientemente resistente da arrestare la caduta di una persona.

Le principali norme di riferimento per i sistemi anti-caduta sono:

- › D. Lgs n° 81 del 9 aprile 2008 e s.m.i.
- › Norme tecniche di riferimento (art 115 D.Lgs 81/08)

UNI EN 341:2011 - Dispositivi di discesa

UNI EN 353-1:2018 - Linee verticali a cavo rigido

UNI EN 353-2:2003 - Linee verticali a cavo flessibile

UNI EN 354:2010 - Cordini

UNI EN 355:2003 - Assorbitori

UNI EN 358:2019 - Cinture di posizionamento

UNI EN 360:2003 - Arrotolatori

UNI EN 361:2003 - Imbracature

UNI EN 362:2005 - Connettori (moschettoni)

UNI EN 363:2019 - Sistemi di arresto

UNI EN 365:2005 - Marcatura / etichettatura

UNI EN 516:2006 - Piani di lavoro, scalini su tetti ripidi

UNI EN 517:2006 - Ancoraggi per tetti ripidi

UNI EN 795:2012 - Dispositivi di ancoraggio

CEN/TS 16415:2013 - Uso del sistema di ancoraggio da più persone contemporaneamente

UNI 11578:2015 - Dispositivi di ancoraggio destinati all'installazione permanente - Requisiti e metodi di prova

UNI 11560:2022 - Sistemi di ancoraggio permanenti in copertura - Guida per individuazione, configurazione, installazione, uso e manutenzione

UNI 11158:2015 - Sistemi di protezione individuale delle cadute



Tale calcolo di verifica deve essere eseguito da un tecnico abilitato qualificato. Sempre per la conformità alla norma tecnica viene chiesto agli installatori di eseguire, dopo il montaggio, per gli ancoraggi di tipo A, C e D (ancoraggi fissi, linee di ancoraggio flessibili e rigide) una prova di resistenza del fissaggio. In linea con queste normative, diverse regioni hanno emesso leggi che regolamentano la messa in sicurezza delle coperture in fase di edificazione o manutenzione, inserendo nel R.U.E. la clausola di concessione di inizio attività o di abitabilità, con il rispetto di tali prescrizioni.

All'art. 15, comma Z, D. Lgs 81/08 e s.m.i. viene richiesto di effettuare una ispezione periodica delle attrezzature, con particolare cura a quelle che riguardano la sicurezza, secondo le indicazioni del fabbricante.

La Norma Tecnica UNI 11560:2022 ha lo scopo di fornire linee guida per la ispezione periodica dei sistemi di protezione contro le cadute dall'alto; in particolare definisce l'ispezione dei sistemi con cadenza biennale, se utilizzati frequentemente, altrimenti prima dell'uso, se inutilizzati per lunghi periodi. Da non confondere con la garanzia che dà il produttore sul proprio prodotto.

Nelle ispezioni periodiche, SICURPAL ha individuato come idoneo controllo di integrità la ripetizione del test di prova di resistenza del fissaggio. La prova non è distruttiva o dannosa per gli ancoranti, ma sufficiente per scoprire se esistono difetti o decadimento della qualità del fissaggio.

Per facilitare le operazioni di prova di resistenza del fissaggio Sicurpal ha realizzato specifiche attrezzature per l'esecuzione e la registrazione dei test con la stampa del diagramma delle forze e del tempo di applicazione.

Le linee vita non sono tutte uguali:
la cura nei piccoli dettagli crea un prodotto semplice e di qualità.

DISSIPATORE

Cod. 000033



TENDITORE

Cod. 000032 Doppia f. snod.

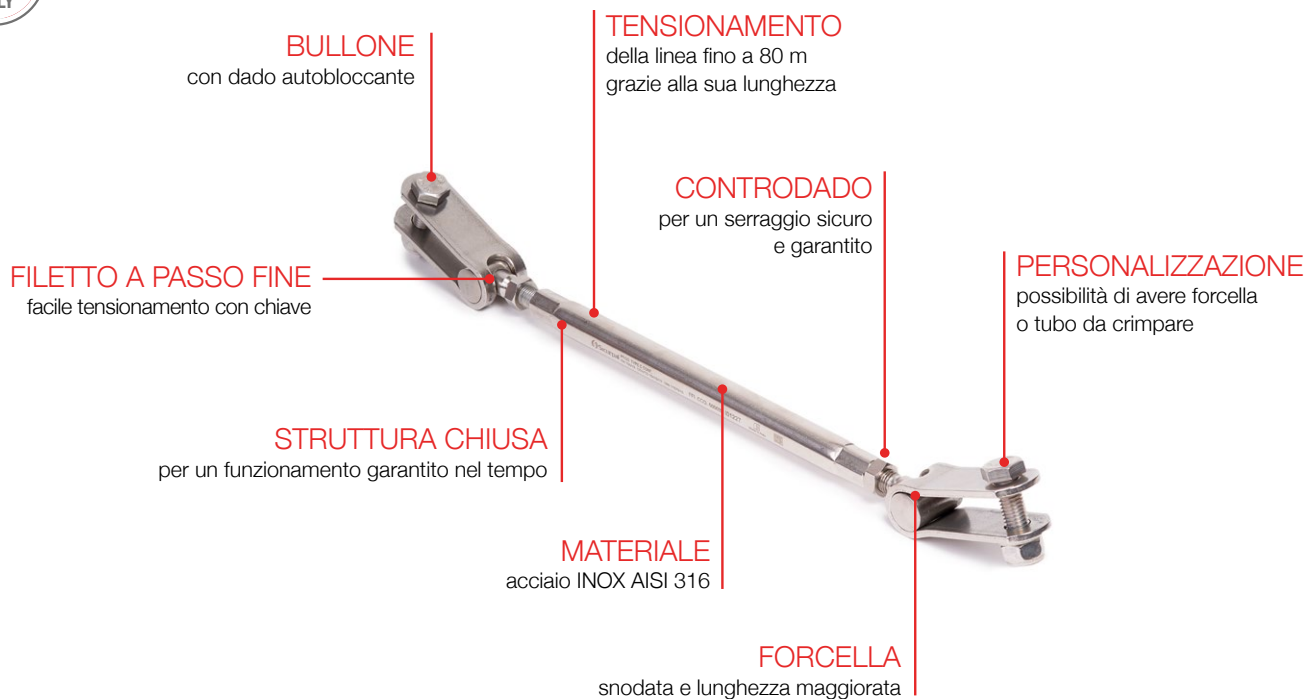



**Nuovo ammortizzatore idraulico ad alte prestazioni.
Contiene al suo interno sia un tenditore statico che uno dinamico.**



SICURDAMP è un prodotto altamente tecnologico che unisce le caratteristiche della molla, del pistone idraulico, e dei classici tenditori. Lo spostamento del fluido che scorre internamente è garantito da valvole brevettate: l'insieme dei componenti ottimizza il risultato, creando una linea vita sempre in perfetta tensione eliminando le variazioni dovute alle escursioni termiche. Sicurdamp riduce i carichi in caso di caduta in modo ottimale ed è recuperabile, con un controllo e riarmo del cilindro da parte di personale qualificato Sicurpal.

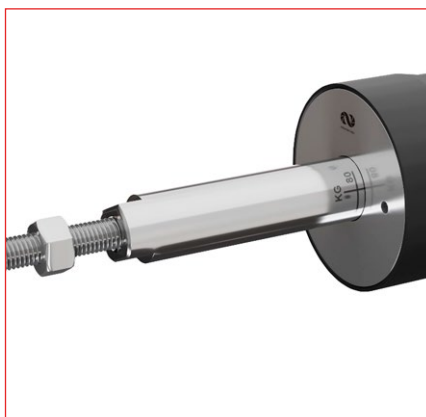
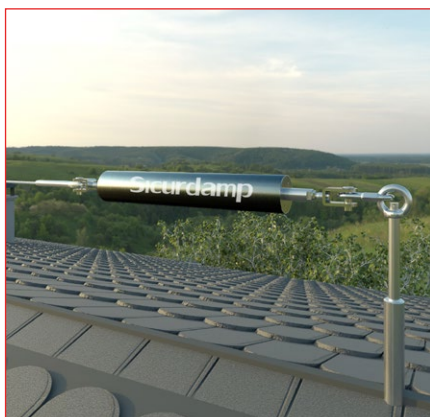

NAVETTA MOBILE

Cod. 003747

navetta fornita con moschettone

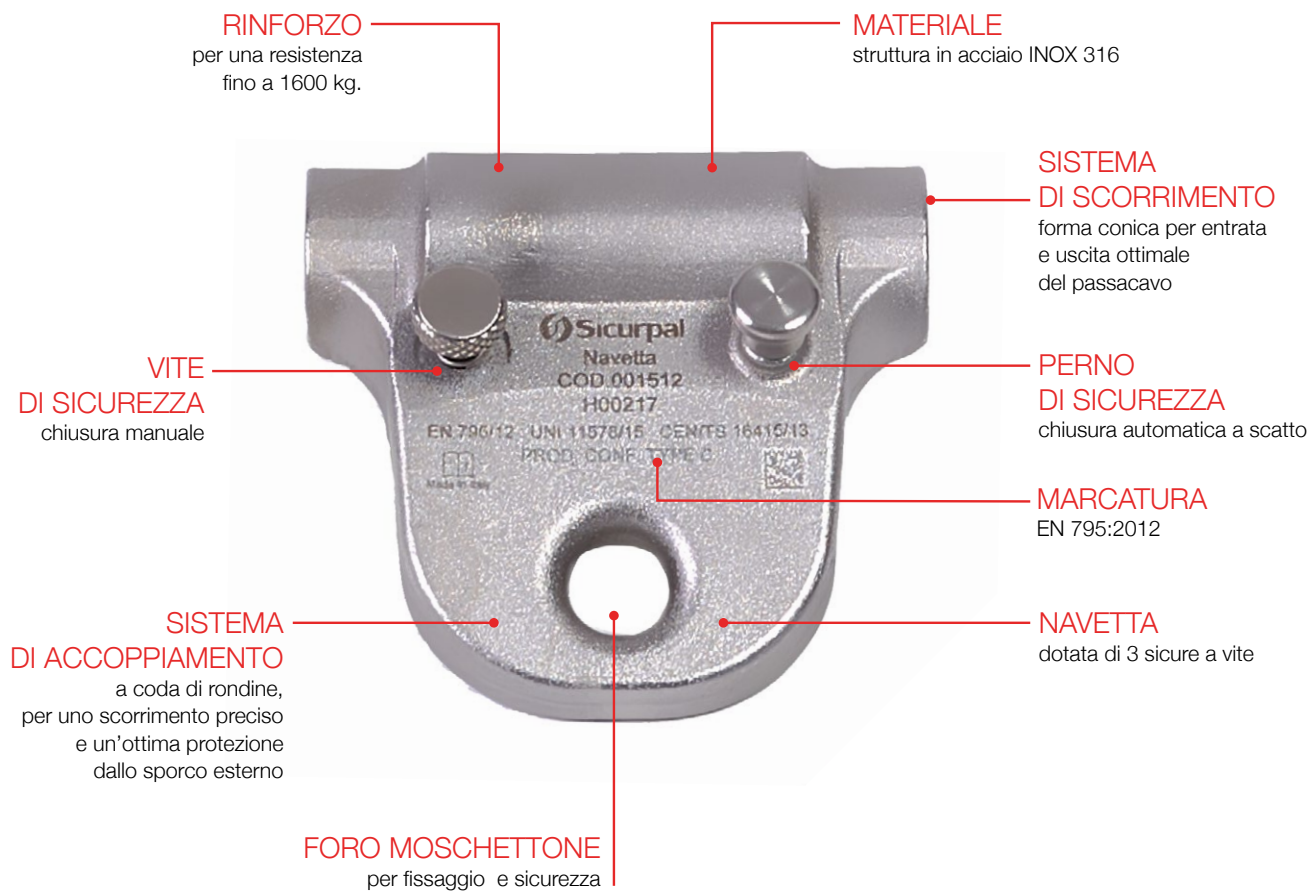

NAVETTA FISSA



Cod. 003927

navetta fornita con moschettone

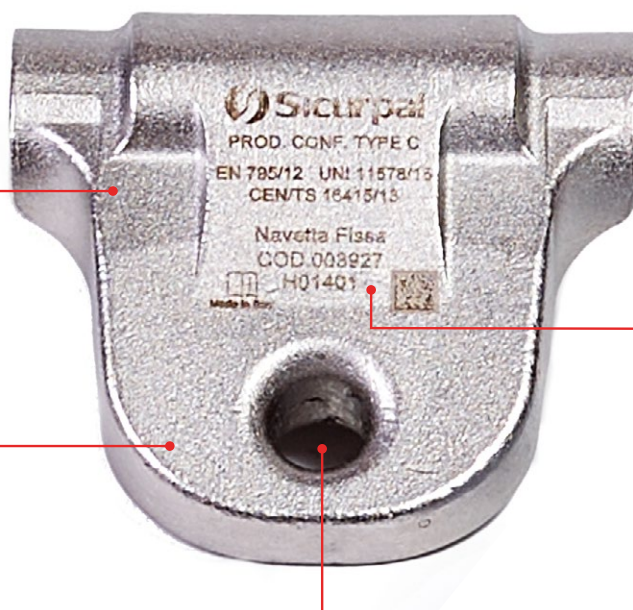

MATERIALE
struttura in acciaio
INOX AISI 304

DOTAZIONE
Navetta fissa fornita
con moschettone

FORO MOSCHETTONE
per fissaggio e sicurezza

MARCATURA
EN 795:2012
CEN/TS 16415:2013
UNI 11578:2015

DRN



Cod. 003934

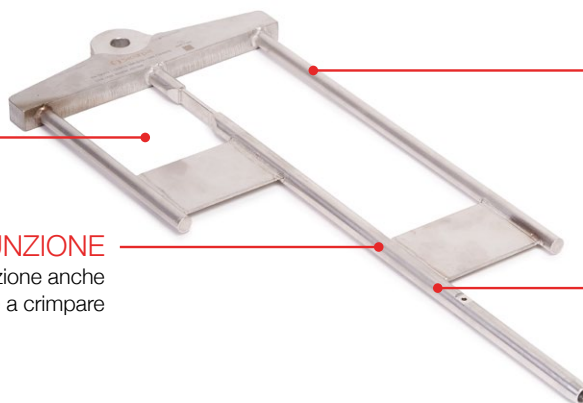

DISPOSITIVO
di rimozione
navetta fissa

FUNZIONE
svolge la funzione anche
di terminale a crimpare

MATERIALE
struttura in acciaio INOX
304 elettrolucidato

CRIMPATURA
crimpatura da eseguire
a 130 kN





UNI EN 795:2012
CEN/TS 16415:2013
UNI 11578:2015





Linea PBS, i dispositivi in acciaio INOX

I pali PBS sono la soluzione per la messa in sicurezza di coperture con bassa resistenza strutturale.



CARATTERISTICHE GENERALI

- › Dispositivo di ancoraggio conforme e certificato secondo le norme UNI EN 795:2012, CEN/TS 16415:2013 e UNI 11578:2015 Tipo A e Tipo C;
- › Struttura interamente in acciaio INOX AISI 304 con trattamento di decapaggio contro la corrosione;
- › Forma costruttiva creata per garantire un basso impatto visivo;
- › Dispositivi con piastra di ancoraggio sia per basi di supporto piane (PBS e PBSX) sia per basi di supporto a colmo (PBSC);
- › Struttura a deformazione controllata che consente una riduzione massima dei carichi esercitati sui pali di estremità della Linea Vita (fino a 6 kN);
- › Grazie all'utilizzo della navetta anticaduta, che permette di bypassare la linea vita, l'operatore può lavorare senza staccarsi, interrompere o rallentare il proprio movimento;
- › Il kit di bulloneria per il fissaggio varia in base alla tipologia di struttura portante;
- › Sistema di identificazione elettronico con doppia tecnologia: QR Code e NFC;
- › Presenti sul sito i disegni BIM della linea.



Sono disponibili ulteriori informazioni dei nostri prodotti nel nostro sito www.sicurpal.it



Palo INOX PBS base 200x160 mm

- > Piastra di fissaggio 200x160 mm spessore 10 mm con 8 fori di cui 4 Ø15 mm e 4 Ø10 mm;
- > Tubolare Ø 36 mm spessore 8 mm, H 255 mm;
- > Tondo pieno Ø 20 mm, H 150 mm;
- > Materiale acciaio INOX AISI 304 decapato;
- > Per basi di appoggio piane.

Cod. 000004

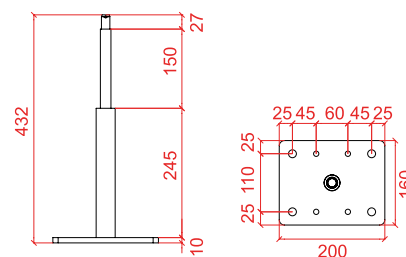

Palo INOX PBSC base 215x160 mm

- > Piastra di fissaggio 215x160 mm spessore 10 mm con 8 fori di cui 4 Ø15 mm e 4 Ø10 mm;
- > Tubolare Ø 36 mm spessore 8 mm, H 237 mm;
- > Tondo pieno Ø 20 mm, H 150 mm;
- > Materiale acciaio INOX AISI 304 decapato;
- > Per basi di appoggio a doppia inclinazione.

Cod. 000137

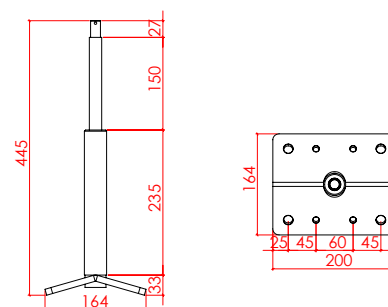

Palo INOX PBSX base 255x160 mm

- > Piastra di fissaggio 255 mm spessore 10 mm con 12 fori di cui 8 Ø15 mm e 4 Ø10 mm;
- > Piastra ottimizzata per la fasciatura di travi lignee di dimensioni 18x18 cm
- > Tubolare Ø 36 mm spessore 8 mm, H 245 mm
- > Tondo pieno Ø 20 mm, H 155 mm;
- > Materiale acciaio INOX AISI 304 decapato;

Cod. 003921

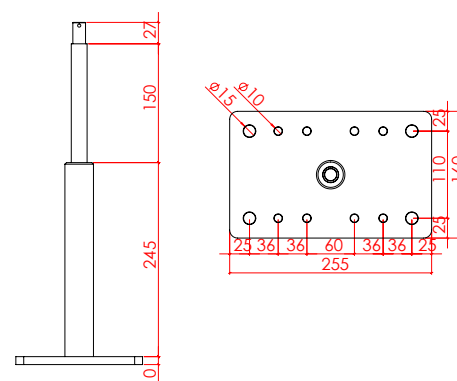



Linea

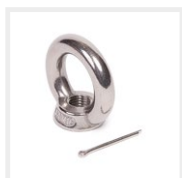

Golfare

Golfare e copiglia in acciaio INOX AISI 304

Cod. 000058



Cavo Ø8

Cavo Ø8-49 fili in acciaio INOX AISI 316 personalizzato

Cod. 006650



Supporto Tend.

Supporto per tenditore/tubicino in acciaio INOX AISI 304

Cod. 000194



Mini supp. Tend.

Per installaz. tend. a canala e tubo guida, in acciaio INOX AISI 304, con bulloneria

Cod. 000765

Dissipatori



Dissipatore

Dissipatore Linea Vita in acciaio Inox AISI 304

Cod. 000033



Maglia rapida

Maglia rapida in acciaio INOX AISI 316

Cod. 001758

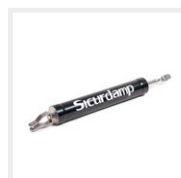

Sicurdamp

Dispositivo con ammortizzatore e tenditore oleodinamico

Cod. 003918

Tenditori



Tenditori

Tenditori per tensionamento fune in acciaio INOX AISI 316

Cod. 000032 Doppia f. snod.
Cod. 000294 Snod./Crimp.



Tenditore

Tenditore con canula da crimpare INOX AISI 316 + bulloneria

Cod. 002477

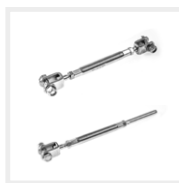

Tend. sing./doppio

Tenditori per tensionamento fune in acciaio INOX AISI 304

Cod. 002494 Fissa / Crimp.
Cod. 002493 Doppia f. fissa



Sigillo

Sigillo per blocco tenditore

Cod. 000290

Terminali

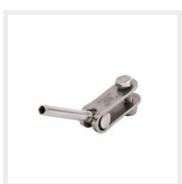

Terminale a forcella

Term. a forcella snodata, can. da crimpare INOX AISI 316

Cod. 000293



Terminale a forcella

Term. a forcella fissa, can. da crimpare INOX AISI 316

Cod. 000292

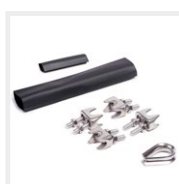

Kit Fix cavo Ø8

Kit serraggio cavo Ø8 in acciaio INOX AISI 304

Cod. 001513

Finecorsa

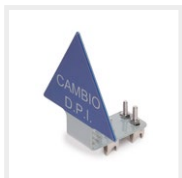

Finecorsa DPI

Finecorsa con indicazione di cambio DPI INOX AISI 304

Cod. 003924



Finecorsa Stop

Finecorsa con indicazione di stop INOX AISI 304

Cod. 003935

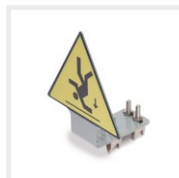

Finecorsa 355

Finecorsa con indic. utilizzo cordino 355 L= 1,5 m INOX AISI 304

Cod. 003926

Identificazioni impianti



ID linea vita

Codice identificazione linea vita

Cod. 000291



Cartello LdV

Cartello segnalazione linea di vita

Cod. 000296



Docubox

Porta documenti con kit di fissaggio

Cod. 003334



Libretto d'impianto

Per le registrazioni delle attività sulle linee vita

Cod. 002562

Accessori passacavo



Passacavo INOX

Passacavo Intermedio INOX 304 con bulloneria

Cod. 000501



Tubino passacavo

Tubino per passacavo in acciaio INOX AISI 304

Cod. 000307 - 135°
Cod. 000308 - 90°
Cod. 000309 - 180°



Staffa

Staffa di ancoraggio PBS in acciaio INOX AISI 304

Cod. 000298



Supporto Tend.

Supporto per tenditore/tubino in acciaio INOX AISI 304

Cod. 000194

Accessori linea navetta



Passacavo Vrt Nav

Passacavo dritto fix per navetta in acciaio INOX AISI 304 con bulloneria

Cod. 000192



Pass. Vrt Reg

Passacavo Verticale reg 0-45° per Navetta in acciaio INOX AISI 304

Cod. 001344



Pass. Vrt 90°

Passacavo Verticale fix 90° per Navetta in acciaio INOX AISI 304

Cod. 001327



Navetta L.V.

Navetta apribile anti-caduta in acciaio AISI 316 con moschettone

Cod. 003747



Navetta Fissa

Navetta fissa per LdV con moschettone INOX AISI 316

Cod. 003927



DRN

Dispositivo di rimozione navetta fissa

Cod. 003934

CERTIFICAZIONI E VOCI DI CAPITOLATO

Sistema di ancoraggio certificato secondo le norme UNI EN 795:2012, CEN/TS 16415:2013 e UNI 11578:2015.



 Tutti i documenti tecnici, le certificazioni e i capitolati sono disponibili scansionando il QR Code a lato oppure sulla pagina del nostro sito web www.sicurpal.it.

PBS COMPOSIZIONE CAMPATA MULTIPLA CON LINEA BYPASSABILE CON MOSCHETTONE O DOPPIO CORDINO



PBS COMPOSIZIONE CAMPATA MULTIPLA CON LINEA BYPASSABILE CON NAVETTA



PBS COMPOSIZIONE CAMPATA MULTIPLA CON LINEA BYPASSABILE CON MOSCHETTONE







UNI EN 795:2012
CEN/TS 16415:2013





Dispositivi in acciaio INOX

Sicurpal PTV, un sistema linea vita in soli 8 cm di terriccio vegetale e senza forare la copertura.



CARATTERISTICHE GENERALI

- > Dispositivo di ancoraggio a norma UNI EN 795:2012 e UNI CEN/TS 16415:2013 tipo A e tipo C, per l'applicazione su coperture a verde pensile;
- > Struttura interamente in acciaio INOX AISI 304 con trattamento di decapaggio contro la corrosione;
- > Altezza palo: 40 cm;
- > Le particolari caratteristiche costruttive lo rendono utilizzabile su qualsiasi tipo di copertura con pendenza massima di 5° senza l'utilizzo di fissaggi strutturali alla copertura;
- > Il dispositivo è fornito completo di tutta la bulloneria di fissaggio alla struttura portante;
- > Un dispositivo ottimale per creare sicurezza su coperture piane senza forare impermeabilizzazione in PVC o in guaina catramata;
- > Un dispositivo ideale per la manutenzione in sicurezza del verde in copertura;
- > Sistema di identificazione elettronico con doppia tecnologia: QR Code e NFC.



Sono disponibili ulteriori informazioni dei nostri prodotti nel nostro sito www.sicurpal.it





Palo PTV

- > Palo in acciaio INOX AISI 304
- > Altezza del palo 40 cm

Cod. 001774

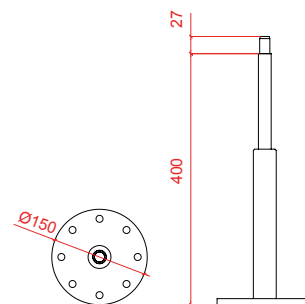

Kit fissaggio palo PTV Tipo A

- > Struttura portante per palo PTV idonea al fissaggio di un ancoraggio di tipo A e C
- > Permette il fissaggio della geogriglia e del tessuto non tessuto
- > Idonea per ancoraggi intermedi di tipo C
- > Escusi dal kit rete e telo in tessuto non tessuto

Cod. 002115

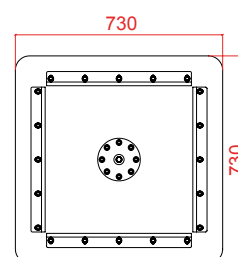

Rinforzo a C per linea vita PTV

- > Idonea al fissaggio di un ancoraggio Tipo C
- > Struttura di rinforzo aggiuntiva da installare nella direzione di applicazione della forza per i pali di estremità o d'angolo

Cod. 001815

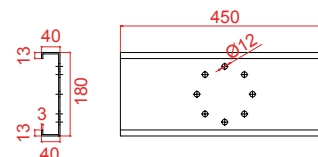

Geogriglia nera

Geogriglia nera in propilene per la stabilizzazione e il rinforzo dei terreni con altezza di 4 m e sp. al nodo di 7 mm.

Cod. 001989

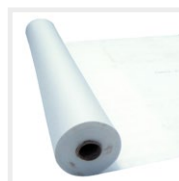

Geotessile bianco

Geotessile bianco di altezza 2 m e spessore 1,3 mm in propilene agugliato e termostabilizzato.

Cod. 001988



Linea

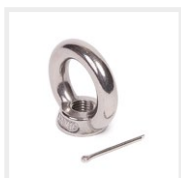

Golfare

Golfare e copiglia in acciaio INOX AISI 304

Cod. 000058



Cavo Ø8

Cavo Ø8-49 fili in acciaio INOX AISI 316 personalizzato

Cod. 006650



Supporto Tend.

Supporto per tenditore/tubicino in acciaio INOX AISI 304

Cod. 000194



Tenditori



Tenditore

Tenditore per tensionamento fune in acciaio INOX AISI 316

Cod. 000294 Snod./Crimp.



Tenditore

Tenditore con canula da crimpare INOX AISI 316 + bulloneria

Cod. 002477

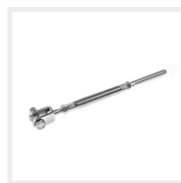

Tenditore

Tenditore per tensionamento fune in acciaio INOX AISI 304

Cod. 002494 Fissa / Crimp.



Sigillo

Sigillo per blocco tenditore

Cod. 000290

Terminali

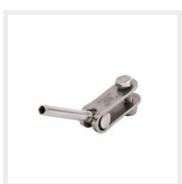

Terminale a forcella

Term. a forcella snodata, can. da crimpare INOX AISI 316

Cod. 000293



Terminale a forcella

Term. a forcella fissa, can. da crimpare INOX AISI 316

Cod. 000292

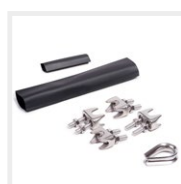

Kit Fix cavo Ø8

Kit serraggio cavo Ø8 in acciaio INOX AISI 304

Cod. 001513

Finecorsa



Finecorsa DPI

Finecorsa con indicazione di cambio DPI INOX AISI 304

Cod. 003924



Finecorsa Stop

Finecorsa con indicazione di stop INOX AISI 304

Cod. 003935

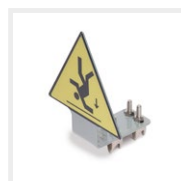

Finecorsa 355

Finecorsa con indicazione di cordino 355 INOX AISI 304

Cod. 003926

Identificazioni impianti



ID linea vita

Codice identificazione linea vita

Cod. 000291



Cartello LdV

Cartello segnalazione linea di vita

Cod. 000296



Docubox

Porta documenti con kit di fissaggio

Cod. 003334



Libretto d'impianto

Per le registrazioni delle attività sulle linee vita

Cod. 002562

Accessori passacavo



Passacavo INOX

Passacavo Intermedio INOX 304 con bulloneria

Cod. 000501



Staffa

Staffa di ancoraggio PBS in acciaio INOX AISI 304

Cod. 000298



Supporto Tend.

Supporto per tenditore/tubicino in acciaio INOX AISI 304

Cod. 000194

Accessori linea navetta



Passacavo Vrt Nav

Passacavo dritto fix per navetta in acciaio INOX AISI 304 con bulloneria

Cod. 000192



Pass. Vrt Reg

Passacavo Verticale reg 0-45° per Navetta in acciaio INOX AISI 304

Cod. 001344



Navetta L.V.

Navetta apribile anticaduta in acciaio AISI 316 con moschettone

Cod. 003747



Navetta fissa

Navetta fissa per LdV con moschettone INOX AISI 316

Cod. 003927



DRN

Dispositivo di rimozione navetta fissa

Cod. 003934

CERTIFICAZIONI E VOCI DI CAPITOLATO

Sistema di ancoraggio certificato secondo le norme UNI EN 795:2012, CEN/TS 16415:2013.



Tutti i documenti tecnici, le certificazioni e i capitolati sono disponibili scansionando il QR Code a lato oppure sulla pagina del nostro sito web www.sicurpal.it.



PTV COMPOSIZIONE CAMPATA MULTIPLA CON LINEA BYPASSABILE CON MOSCHETTONE O DOPPIO CORDINO



PTV COMPOSIZIONE CAMPATA MULTIPLA CON LINEA BYPASSABILE CON MOSCHETTONE

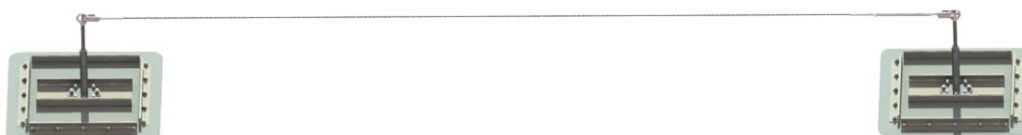





UNI EN 795:2012
CEN/TS 16415:2013
UNI 11578:2015





Dispositivi in acciaio INOX

Le piastre LVB sono l'ancoraggio ideale per una linea vita a basso impatto visivo.



CARATTERISTICHE GENERALI

- › Il sistema di ancoraggio ideale per un ridotto impatto visivo sulle coperture dei fabbricati storici;
- › Prodotto conforme e certificato secondo UNI EN 795:2012, CEN/TS 16415:2013, UNI 11578:2015 tipo A e tipo C;
- › Struttura interamente in acciaio INOX AISI 304 contro la corrosione;
- › Fissaggio su travi in C.A., legno e acciaio;
- › Idonea per colmi con ventilazione;
- › Può essere montata su entrambi i lati del colmo;
- › L'elasticità e la deformabilità del sistema permette di avere carichi bassi sulla Linea Vita;
- › Ideale per centri storici e fabbricati con vincoli architettonici, perché scarsamente visibile grazie al suo posizionamento a livello del colmo;
- › Montaggio semplice e rapido senza l'apertura completa della copertura;
- › Ideale come ancoraggio continuo;
- › Punti di forza del prodotto sono l'economicità e le ridotte tempistiche di montaggio del sistema;
- › Sistema di identificazione elettronico con doppia tecnologia: QR CODE e NFC;
- › Presenti sul sito i disegni BIM della linea.



Sono disponibili ulteriori informazioni dei nostri prodotti nel nostro sito www.sicurpal.it



Piastra LVB

- > 4 fori per il fissaggio con 4 barre filettate \varnothing 12 mm con dado e controdado;
- > 3 fori da utilizzare come ancoraggio o fissaggio accessori Linea Vita;
- > Si consiglia il fissaggio a sbalzo fino a un massimo di 20 cm dall'ultimo piano di assito/fissaggio (vedi manuale);
- > Materiale acciaio INOX AISI 304 Decapato.

Cod. 000015

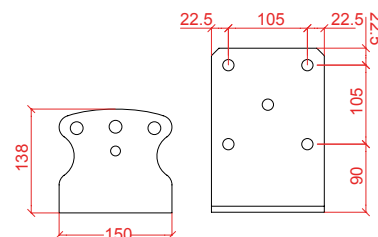

Piastra LVB per doppia falda

- > 4 fori per il fissaggio con 4 barre filettate \varnothing 12 mm con dado e controdado;
- > Doppia piastra d'aggancio per poter installare le linee vita su entrambe le falde e migliorare l'uso dei DPI;
- > 6 fori da utilizzare come ancoraggio o fissaggio accessori Linea Vita;
- > Si consiglia il fissaggio a sbalzo fino a un massimo di 20 cm dall'ultimo piano di assito/ fissaggio (vedi manuale);
- > Materiale acciaio INOX AISI 304 Decapato.

Cod. 001516

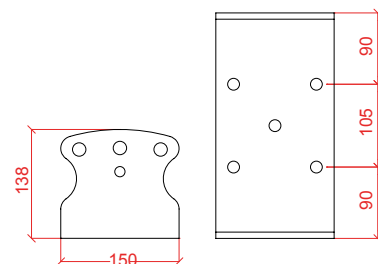

Piastra di ripartizione per il fissaggio su travi di larghezza minima di 16 cm

- > Costruita in acciaio zincato a caldo utilizzabile sia per fissaggi a sbalzo che per fissaggi diretti
- > Certificata sia UNI EN 795:2012 e CEN/TS 16415:2013, sia NTC 2018

Cod. 003980

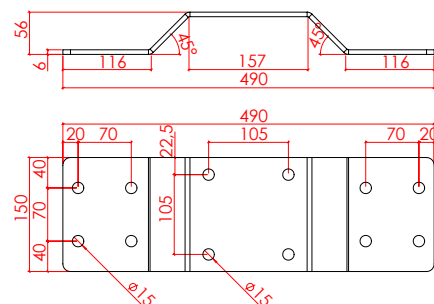



Linea



Mini Supporto Tend.

Mini supporto tenditore/canala o tubino

Cod. 000765



Cavo Ø8

Cavo Ø8-49 fili in acciaio INOX AISI 316 personalizzato

Cod. 006650

Dissipatori



Dissipatore

Dissipatore Linea Vita in acciaio Inox AISI 304

Cod. 000033

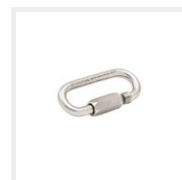

Maglia rapida

Maglia rapida in acciaio INOX AISI 316

Cod. 001758



Supporto Tend.

Supporto per tenditore/tubicino in acciaio INOX AISI 304

Cod. 000194



Tenditori



Tenditori

Tenditori per tensionamento fune in acciaio INOX AISI 316

Cod. 000032 Doppia f. snod.
Cod. 000294 Snod./Crimp.



Tenditore

Tenditore con canula da crimpare INOX AISI 316 + bulloneria

Cod. 002477

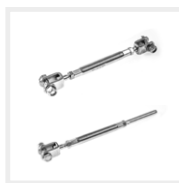

Tend. sing./doppio

Tenditori per tensionamento fune in acciaio INOX AISI 304

Cod. 002494 Fissa / Crimp.
Cod. 002493 Doppia f. fissa



Sigillo

Sigillo per blocco tenditore

Cod. 000290

Terminali

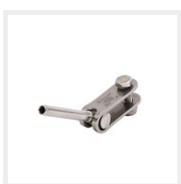

Terminale a forcella

Term. a forcella snodata, can. da crimpare INOX AISI 316

Cod. 000293



Terminale a forcella

Term. a forcella fissa, can. da crimpare INOX AISI 316

Cod. 000292

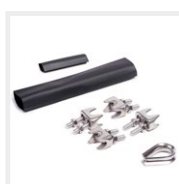

Kit Fix cavo Ø8

Kit serraggio cavo Ø8 in acciaio INOX AISI 304

Cod. 001513

Finecorsa



Finecorsa DPI

Finecorsa con indicazione di cambio DPI INOX AISI 304

Cod. 003924



Finecorsa Stop

Finecorsa con indicazione di stop INOX AISI 304

Cod. 003935



Finecorsa 355

Finecorsa con indic. utilizzo cordino 355 L= 1,5 m INOX AISI 304

Cod. 003926

Identificazioni impianti



ID linea vita

Codice identificazione linea vita

Cod. 000291



Cartello LdV

Cartello segnalazione linea di vita

Cod. 000296



Docubox

Porta documenti con kit di fissaggio

Cod. 003334



Libretto d'impianto

Per le registrazioni delle attività sulle linee vita

Cod. 002562

Accessori passacavo



Passacavo Alu

Passacavo bypassabile in alluminio con bulloneria

Cod. 001094



Tubino passacavo

Tubino per passacavo in acciaio INOX AISI 304

Cod. 000307 - 135°
Cod. 000308 - 90°
Cod. 000309 - 180°



Supporto Tend.

Supporto per tenditore/tubicino in acciaio INOX AISI 304

Cod. 000194

Accessori linea navetta



Pass Vrt

Passacavo dritto fix per navetta

Cod. 001346



Pass. Vrt Reg

Passacavo Verticale reg 0-45° per Navetta in acciaio INOX AISI 304

Cod. 001347



Navetta L.V.

Navetta apribile anti-caduta in acciaio AISI 316 con moschettone

Cod. 003747



Navetta fissa

Navetta fissa per LdV con moschettone INOX AISI 316

Cod. 003927



CERTIFICAZIONI E VOCI DI CAPITOLATO

Sistema di ancoraggio certificato secondo le norme UNI EN 795:2012, CEN/TS 16415:2013 e UNI 11578:2015.



Tutti i documenti tecnici, le certificazioni e i capitolati sono disponibili scansionando il QR Code a lato oppure sulla pagina del nostro sito web www.sicurpal.it.

LVB COMPOSIZIONE CAMPATA MULTIPLA CON LINEA BYPASSABILE CON DOPPIO MOSCHETTONE

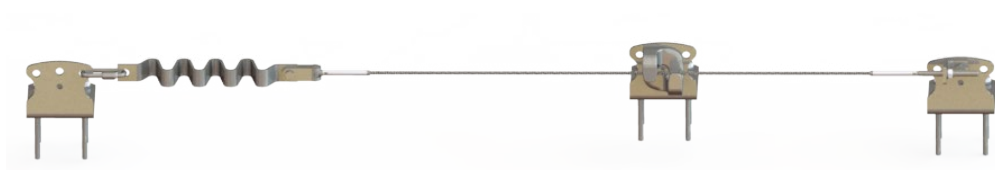

LVB COMPOSIZIONE CAMPATA MULTIPLA CON LINEA BYPASSABILE CON NAVETTA

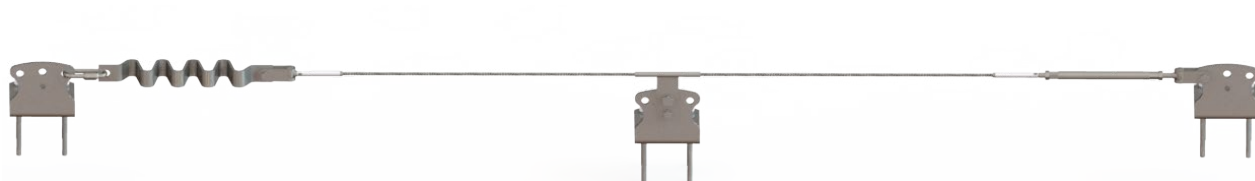

LVB COMPOSIZIONE CAMPATA SINGOLA

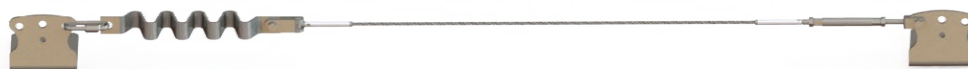



SICURSLIM



UNI EN 795:2012

CEN/TS 16415:2013

UNI 11578:2015



Le linee vita non sono tutte uguali:
la cura nei piccoli dettagli crea un prodotto semplice e di qualità.

PALO SICURSLIM

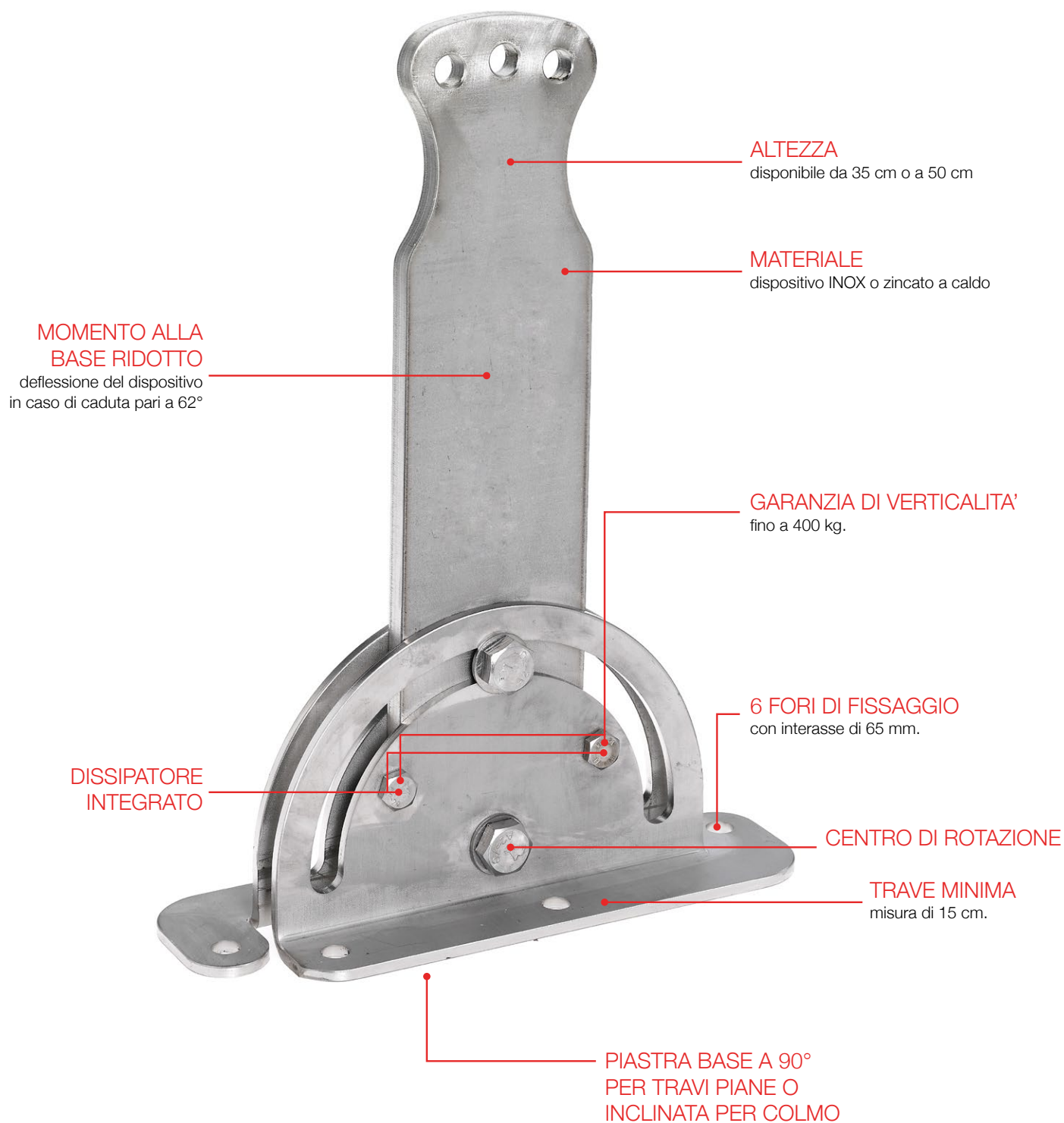

Conosciamo così bene i nostri prodotti perché siamo noi a farli.





Dispositivi in acciaio zincato a caldo e in acciaio INOX

Linee di vita con supporti mobili per ridurre i carichi al minimo sugli ancoraggi.



Prodotto ancora da impermeabilizzare.

CARATTERISTICHE GENERALI

- > Fissaggio del piatto centrale con due bulloni di 16 mm per ammortizzare la caduta;
- > Bulloni di 8 mm per mantenere e garantire la verticalità del piatto centrale;
- > Prodotti in acciaio INOX e acciaio zincato a caldo per una gamma completa con il giusto rapporto qualità/prezzo;
- > Grazie ai carichi bassi può essere fissata con barre filettate di 10 mm su travi di C.A. di base cm 17 e con barre di 12 mm su travi di base 19 cm;
- > Possibilità di fissaggio con viti da legno strutturali su travi con base di 15 cm;
- > Negli intermedi possibilità di utilizzare il passacavo art. 001094 o il passacavo INOX per navetta art 001346 e 001347;
- > Prodotto di facile e rapido montaggio sia su strutture in C.A. che in legno;
- > Prodotto a norma UNI EN 795:2012, CEN/TS 16415:2013, UNI 11578:2015 tipo C;
- > Sistema di identificazione elettronico con doppia tecnologia: QR Code e NFC.



Sono disponibili ulteriori informazioni dei nostri prodotti nel nostro sito www.sicurpal.it





Sicurslim h 350

- > Altezza della linea vita 35 cm dal piano d'appoggio
- > Fissaggio del piatto centrale con due bulloni di 16 mm per ammortizzare la caduta.
- > Bulloni di 8 mm per mantenere e garantire la verticalità del piatto centrale.
- > Piastra di base piana per travi con grandezza minima 15cm
- > Prodotti in acciaio INOX e acciaio zincato a caldo per una gamma completa con il giusto rapporto qualità/prezzo

Cod. 001566 PX35 INOX / Cod. 001568 PZ35 Zincata

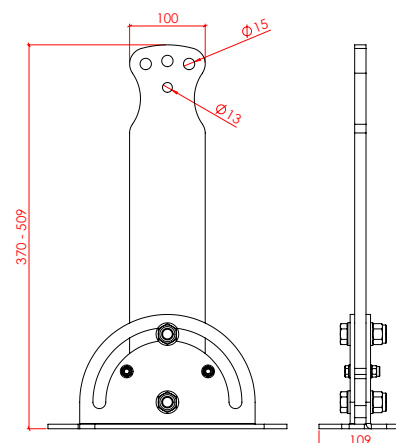

Sicurslim h 500

- > Altezza della linea vita 50 cm dal piano d'appoggio
- > Fissaggio del piatto centrale con due bulloni di 16 mm per ammortizzare la caduta.
- > Bulloni di 8 mm per mantenere e garantire la verticalità del piatto centrale.
- > Piastra di base piana per travi con grandezza minima 15cm
- > Prodotti in acciaio INOX e acciaio zincato a caldo per una gamma completa con il giusto rapporto qualità/prezzo.

Cod. 001529 PX50 INOX / Cod. 001567 PZ50 Zincata

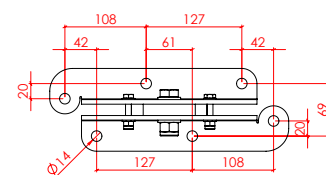

Sicurslim a colmo h 350

- > Altezza della linea vita 35 cm dal piano d'appoggio
- > Fissaggio del piatto centrale con due bulloni di 16 mm per ammortizzare la caduta.
- > Bulloni di 8 mm per mantenere e garantire la verticalità del piatto centrale.
- > Piastra di base a V per travi a colmo con grandezza min. 15cm
- > Prodotti in acciaio INOX e acciaio zincato a caldo per una gamma completa con il giusto rapporto qualità/prezzo.

Cod. 001570 CX35 INOX / Cod. 001572 CZ35 Zincata

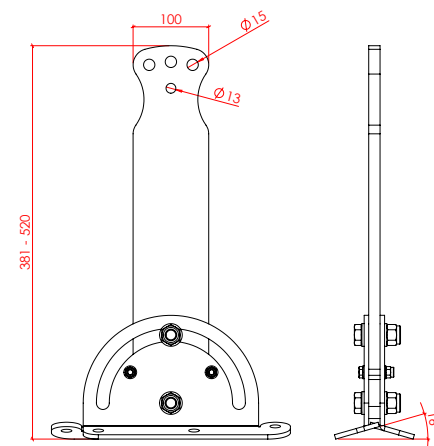

Sicurslim a colmo h 500

- > Altezza della linea vita 50 cm dal piano d'appoggio
- > Fissaggio del piatto centrale con due bulloni di 16 mm per ammortizzare la caduta.
- > Bulloni di 8 mm per mantenere e garantire la verticalità del piatto centrale.
- > Piastra di base a V per travi a colmo con grandezza min. 15 cm
- > Prodotti in acciaio INOX e acciaio zincato a caldo per una gamma completa con il giusto rapporto qualità/prezzo.

Cod. 001569 CX50 INOX / Cod. 001571 CZ50 Zincata

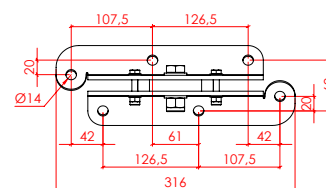



Linea



Cavo Ø8

Cavo Ø8-49 fili in acciaio INOX AISI 316 personalizzato

Cod. 006650



Maglia rapida

Maglia rapida grande in acciaio INOX AISI 316

Cod. 001518

Dissipatori



Dissipatore

Dissipatore Linea Vita in acciaio Inox AISI 304

Cod. 000033

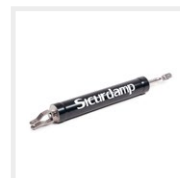

Sicurdamp

Dispositivo con ammortizzatore e tenditore oleodinamico

Cod. 003918

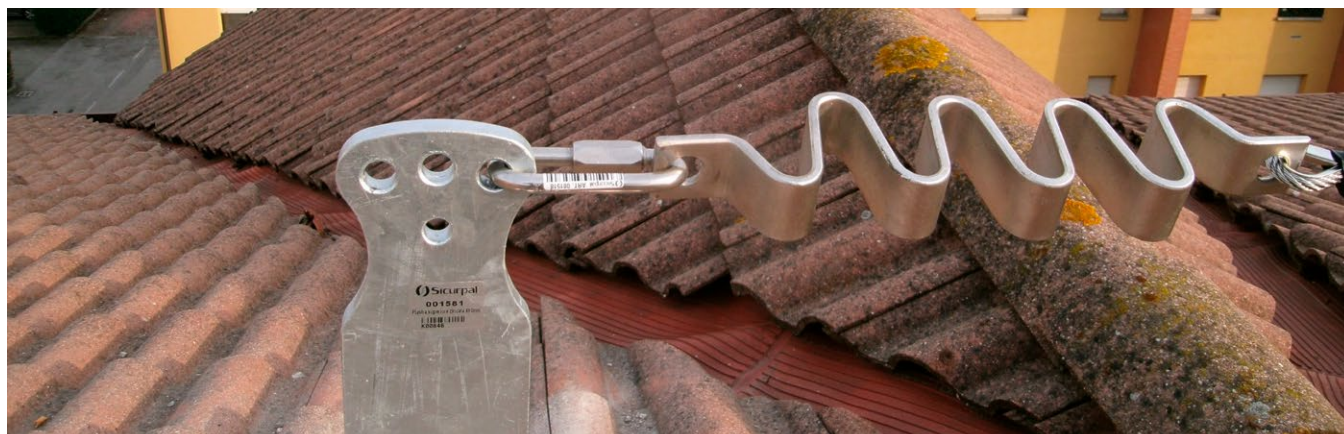

Tenditori



Tenditori

Tenditori per tensionamento fune in acciaio INOX AISI 316

Cod. 000032 Doppia f. snod.
Cod. 000294 Snod./Crimp.



Tenditore

Tenditore con canula da crimpare INOX AISI 316 + bulloneria

Cod. 002477

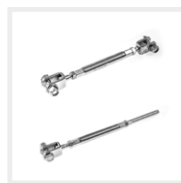

Tend. sing./doppio

Tenditori per tensionamento fune in acciaio INOX AISI 304

Cod. 002494 Fissa / Crimp.
Cod. 002493 Doppia f. fissa



Sigillo

Sigillo per bloccamento fune in acciaio

Cod. 000290

Terminali

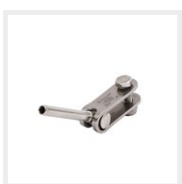

Terminale a forcella

Term. a forcella snodata, can. da crimpare INOX AISI 316

Cod. 000293



Terminale a forcella

Term. a forcella fissa, can. da crimpare INOX AISI 316

Cod. 000292

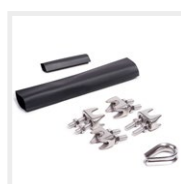

Kit Fix cavo Ø8

Kit serraggio cavo Ø8 in acciaio INOX AISI 304

Cod. 001513

Finecorsa



Finecorsa DPI

Finecorsa con indicazione di cambio DPI INOX AISI 304

Cod. 003924



Finecorsa Stop

Finecorsa con indicazione di stop INOX AISI 304

Cod. 003935



Finecorsa 355

Finecorsa con indic. utilizzo cordino 355 L= 1,5 m INOX AISI 304

Cod. 003926

Identificazioni impianti



ID linea vita

Codice identificazione linea vita

Cod. 000291



Cartello LdV

Cartello segnalazione linea di vita

Cod. 000296



Docubox

Porta documenti con kit di fissaggio

Cod. 003334



Libretto d'impianto

Per le registrazioni delle attività sulle linee vita

Cod. 002562

Accessori passacavo



Passacavo Alu

Passacavo bypassabile in alluminio con bulloneria

Cod. 001094



Accessori linea navetta



Pass Drt Nav

Passacavo Dritto fix per Navetta in acciaio INOX AISI 304

Cod. 001346



Pass. Vrt Reg

Passacavo Verticale reg 0-45° per Navetta in acciaio INOX AISI 304

Cod. 001347



Navetta L.V.

Navetta apribile anti-caduta in acciaio AISI 316 con moschettone

Cod. 003747



Navetta fissa

Navetta fissa per LdV con moschettone INOX AISI 316

Cod. 003927



DRN

Dispositivo di rimozione navetta fissa

Cod. 003934

CERTIFICAZIONI E VOCI DI CAPITOLATO

Sistema di ancoraggio certificato secondo le norme UNI EN 795:2012, CEN/TS 16415:2013 e UNI 11578:2015.



 Tutti i documenti tecnici, le certificazioni e i capitolati sono disponibili scansionando il QR Code a lato oppure sulla pagina del nostro sito web www.sicurpal.it.

SICURSLIM COMPOSIZIONE CAMPATA MULTIPLA CON LINEA BYPASSABILE CON MOSCHETTONE

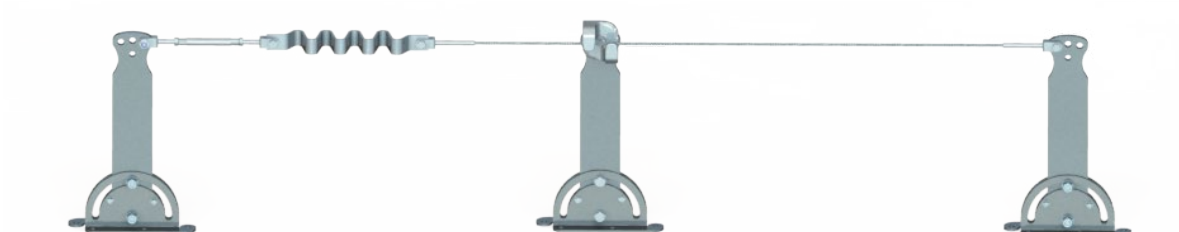

SICURSLIM COMPOSIZIONE CAMPATA MULTIPLA CON LINEA BYPASSABILE CON NAVETTA

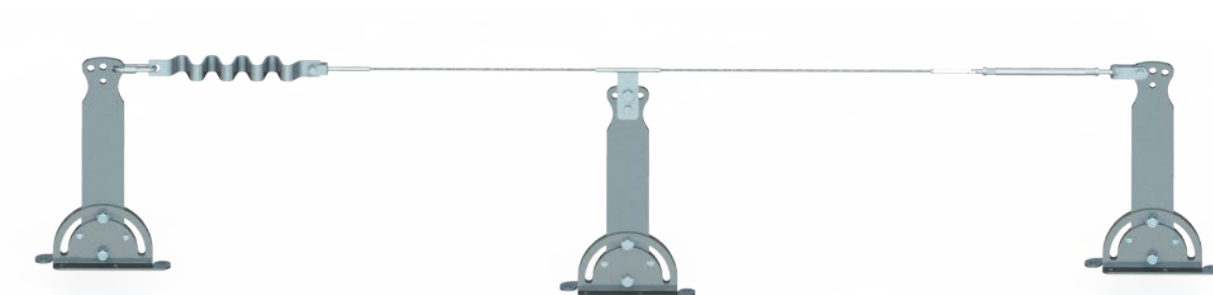

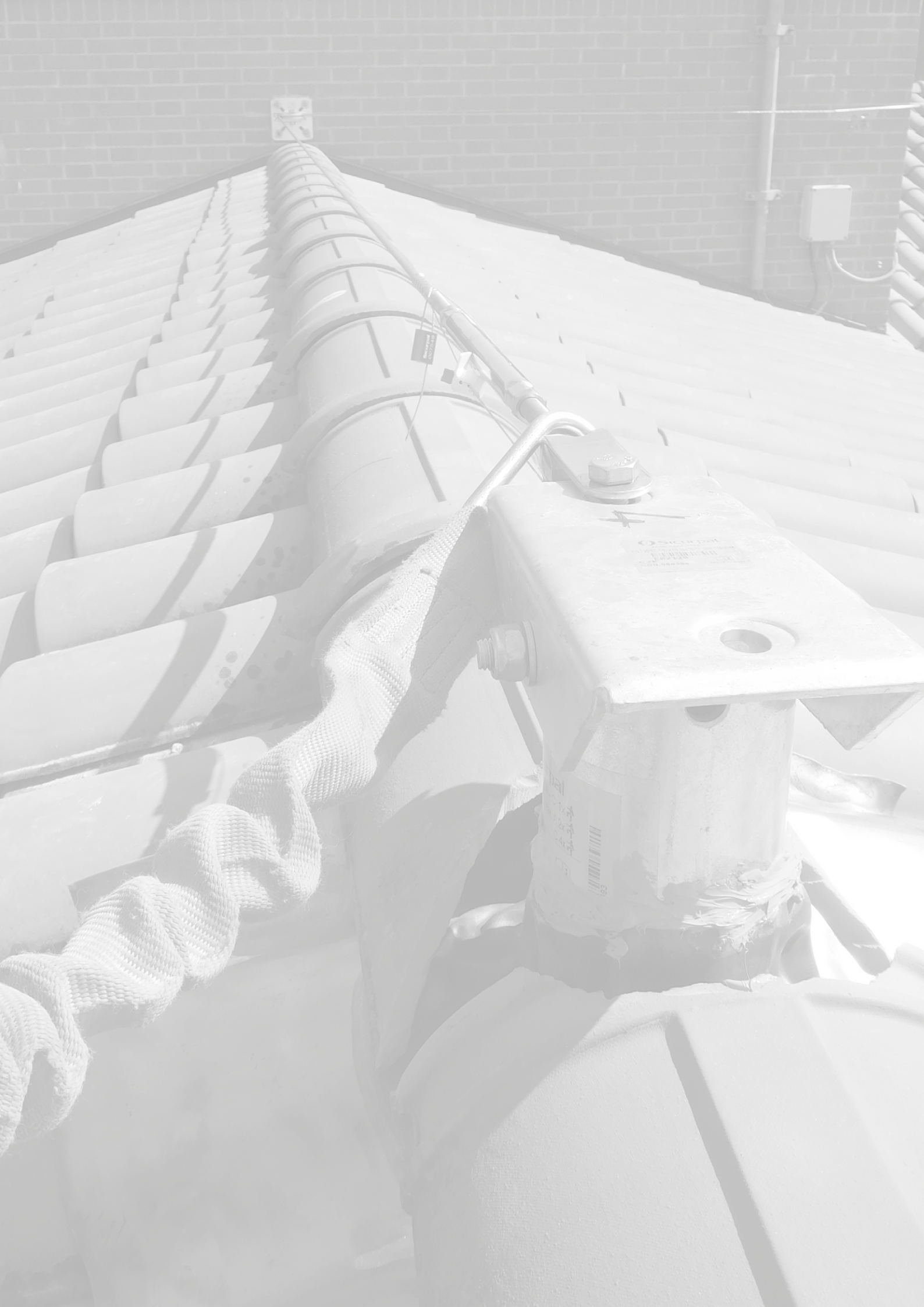

BASIC LINE



UNI EN 795:2012
CEN/TS 16415:2013
UNI 11578:2015



Le linee vita non sono tutte uguali:
la cura nei piccoli dettagli crea un prodotto semplice e di qualità.

PALO BASIC LINE



TERMINALE/INTERMEDIO

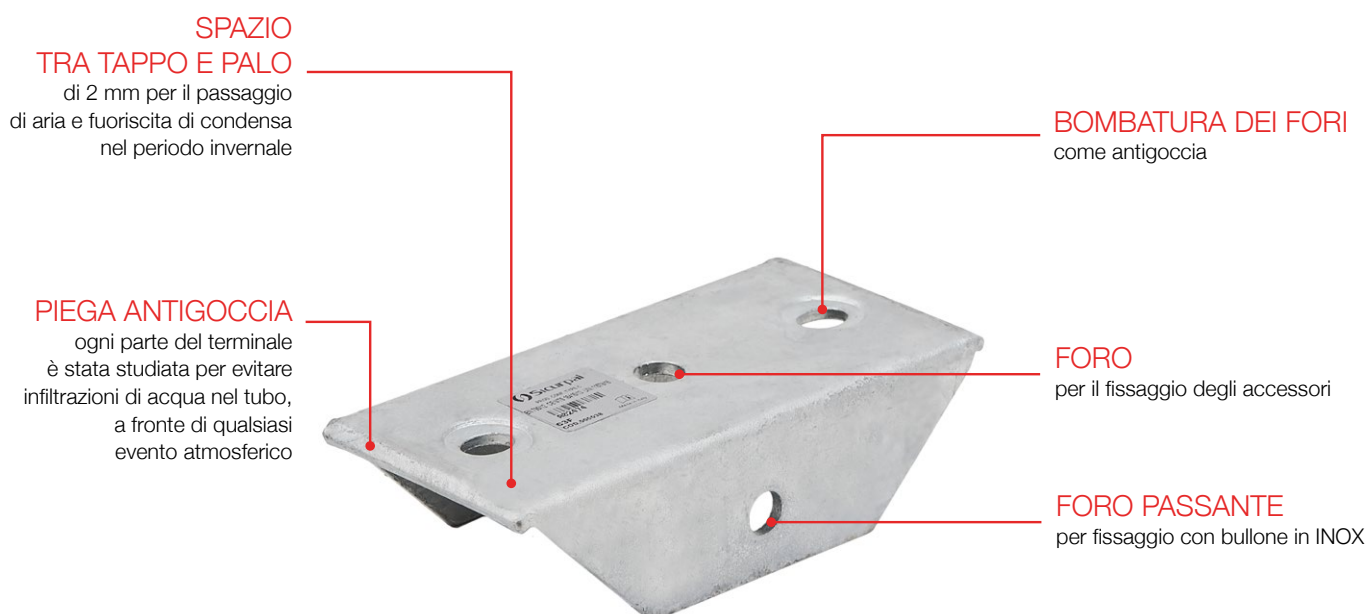

Tutti i giorni
al fianco dei lavoratori
che operano in quota
per proteggere il loro
bene più prezioso:
la vita.





Dispositivi in acciaio zincato a caldo

I pali della serie Basic Line sono un compromesso ottimale tra economicità e qualità.



CARATTERISTICHE GENERALI

- › Grazie alla sua rigidità è il prodotto ottimale per l'ancoraggio di funi per il lavoro in sospensione;
- › Prodotto conforme e certificato secondo la norma UNI EN 795:2012, CEN/TS 16415:2013, UNI 11578:2015 tipo A e tipo C;
- › Struttura interamente in acciaio zincato a caldo S235 (Fe 360);
- › Palo verticale perfettamente zincato anche internamente a garanzia della durata nel tempo (10 anni);
- › Palo verticale H 50-30 cm senza rinforzi grazie alla saldatura alla base sia esterna che interna;
- › Palo con 4 fori per il fissaggio che permette la rotazione di 90° del terminale di chiusura;
- › Tappo terminale di chiusura predisposto per evitare infiltrazioni all'interno del palo;
- › Pali intermedi della Linea Vita ispezionabili senza lo smontaggio del cavo;
- › Piastre di base con asole per agevolare il fissaggio e aumentare l'elasticità del sistema;
- › Gamma completa di piastre di base per l'ancoraggio su ogni tipo di struttura;
- › Sistema di identificazione elettronica con doppia tecnologia: QR Code e NFC;
- › Presenti sul sito i disegni BIM della linea.



Sono disponibili ulteriori informazioni dei nostri prodotti nel nostro sito www.sicurpal.it



Palo PZP h30-h50 Zincato base 300x300

- › Piastra di base per il fissaggio 300x300 mm sp. 10 mm;
- › Asole lunghe 10 cm per facilitare il fissaggio;
- › Per coperture piane e per strutture d'appoggio piane;
- › Ideale per il fissaggio su travi in legno con contropiastra o piatti asolati 300x60x10 mm oppure 400x60x10 mm zincati;
- › Ideale per coperture in latero-cemento, legno, acciaio, cls.

Cod. 000036 h 50 / Cod. 000263 h 30

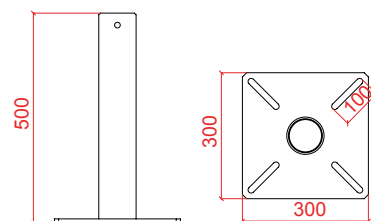

Palo PZC h30-h50 Zincato base 300x300

- › Piastra di base per il fissaggio 300x300 mm sp. 10 mm a doppia pendenza di 16° per il fissaggio in colmo;
- › Asole lunghe 10 cm per facilitare il fissaggio;
- › Ideale per il fissaggio su travi di colmo in C.A. con 4 barre filettate $\leq \varnothing 12$ mm e resine bi-componente e/o contropiastra;
- › Ideale per coperture in latero-cemento, legno, acciaio, cls.

Cod. 000186 h 50 / Cod. 000265 h 30

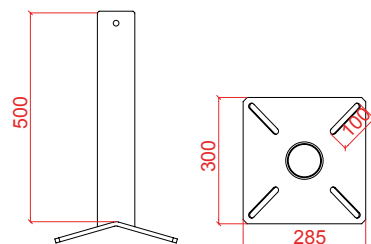

Palo PZI h30-h50 Zincato base 300x300

- › Piastra di base per il fissaggio 300x300 mm sp. 10 mm inclinata di 16° per il fissaggio in falda;
- › Asole lunghe 10 cm per facilitare il fissaggio;
- › Ideale per il fissaggio su travi in legno con contropiastra o piatti asolati 300x60x10 mm oppure 400x60x10 mm zincati;
- › Ideale per coperture in latero-cemento, legno, acciaio, cls.

Cod. 000185 h 50 / Cod. 000264 h 30

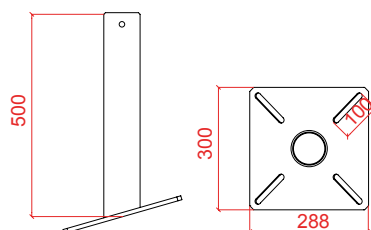

Palo PZL h30-h50 Zincato base 400x160

- › Piastra di base per il fissaggio 400x160 mm sp. 10 mm;
- › Fissaggio con viti strutturali o barre filettate $\leq \varnothing 12$ mm e resina bi-componente;
- › Ideale per il fissaggio su travi in legno con contropiastra o piatti asolati 400x60x10 mm, 300x60x10mm oppure 200x60x10 mm;
- › Ideale per coperture in latero-cemento, legno, acciaio, cls.

Cod. 000187 h 50 / Cod. 000266 h 30

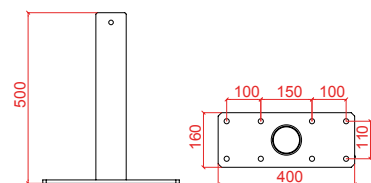

PALO PZO h 50-70-100 Zincato base 580x438

- › Piastra di base per il fissaggio 528x438 mm sp. 6 mm, tre altezze disponibili: 528-728-1028 mm
- › Asole lunghe 70 mm per facilitare il fissaggio
- › Ideale per il fissaggio su due file di travetti di un solaio in latero-cemento
- › Ideale per coperture in latero-cemento

Cod. 004780 h 50 / Cod. 005388 h 70 / Cod. 005390 h 100

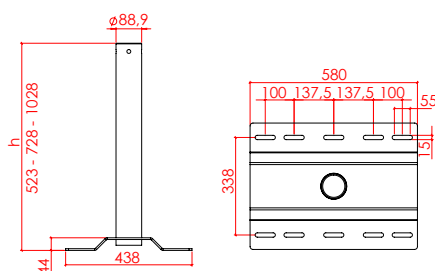

PALO PROLUNGA

Palo speciale con prolunghe per coperture in muricci e tavelloni. Per ogni palo prolunga è da prevedere:

- > Una base (Cod. 000271)
- > Un tubolare prolunga di varie lunghezze (cod. 005884)
- > Un kit di tiranti e tenditori: in base all'altezza potrebbe necessitare il kit 006588, **previa valutazione del tecnico esecutore della Relazione di calcolo**
- > Collari per tubolare prolunga (Cod. 006433)
- > Un dispositivo PFE (Cod. 001464)
- > Un terminale/intermedio

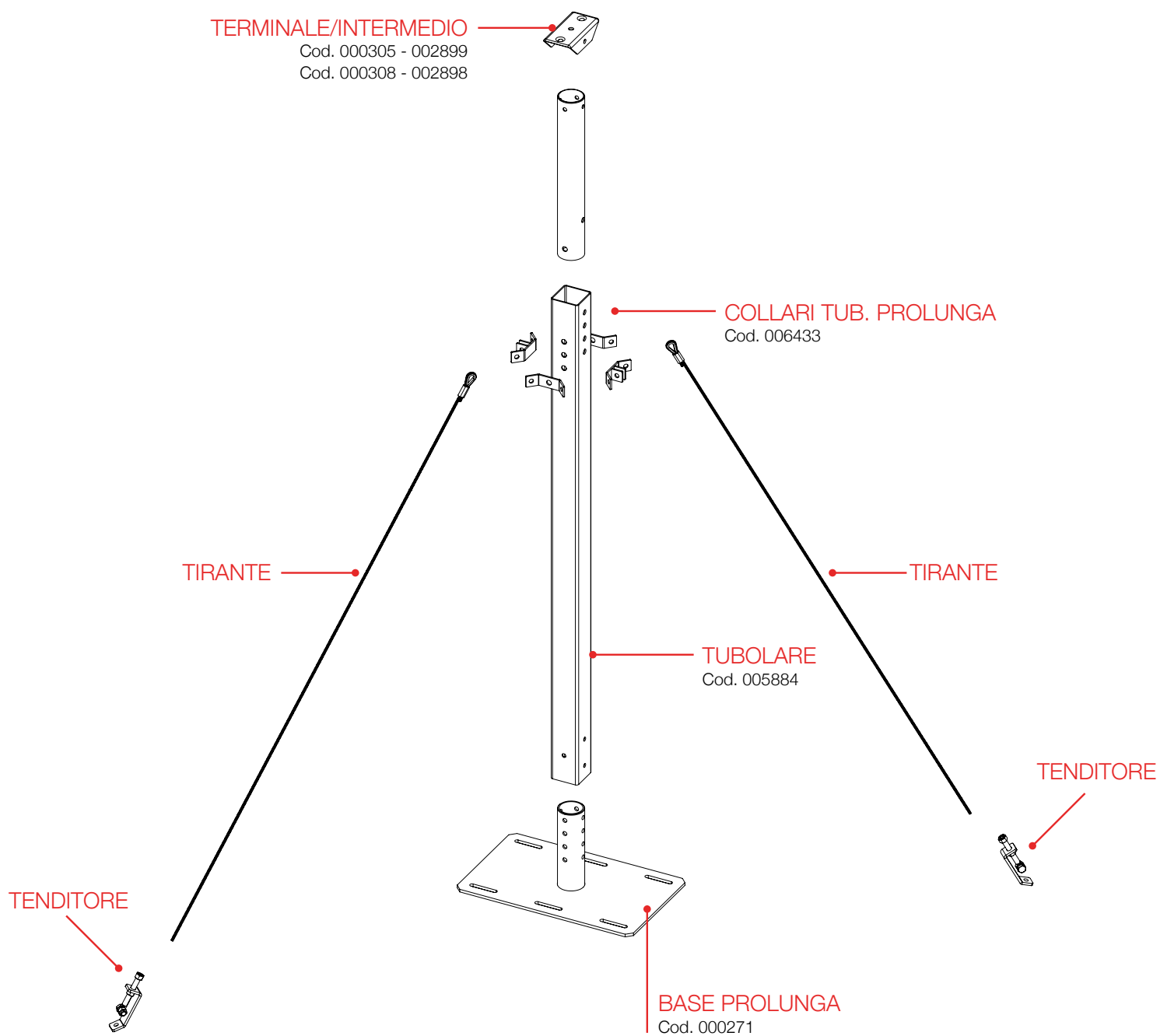



Base prolunga

- › Base prolunga zincata a caldo compresi nr. 2 bulloni 12x120 per fissaggio prolunga

Cod. 000271



Tubolare prolunga

- › Tubolare prolunga zincato a caldo, con scarti ogni 15 cm da 0,9 m a 3,25 m

Cod. 005884



Palo PFE

- › Palo PFE in acciaio INOX AISI 304 fornito con bullone, dado e rondella

Cod. 001464 acc. INOX
Cod. 005059 zincato



Terminale e intermedio palo PFE

- › Terminale e intermedio porta accessori con paragoccia

Cod. 000038 zincato
Cod. 000305 zincato
Cod. 002898 acciaio INOX
Cod. 002899 acciaio INOX



Kit tiranti

- › Kit di tiranti composto da: 2 tiranti crimpanti Ø 8, lunghezza 4,5m e 2 tenditori speciali con bulloneria

Cod. 006588

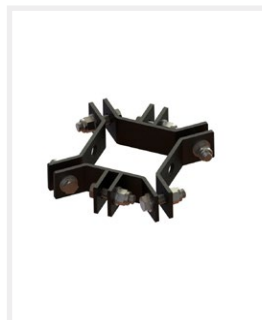

Collari

- › Kit di 4 collari per fissaggio del tubolare al palo prolunga con bulloneria

Cod. 006433





Terminali



Terminale palo intermedio o di estremità

Terminale porta accessori con paragoggia

Cod. 000038 zincato
Cod. 002898 acciaio INOX



Terminale palo di estremità

Terminale o di estremità con paragoggia

Cod. 000305 zincato
Cod. 002899 acciaio INOX

Linea



Cavo Ø8

Cavo Ø8-49 fili in acciaio INOX AISI 316 personalizzato

Cod. 006650

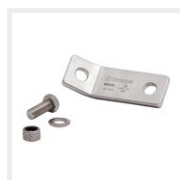

Bidirezionale

Staffa bidirezionale con bullone

Cod. 000184



Supporto Tend.

Supporto per tenditore/tubicino in acciaio INOX AISI 304

Cod. 000194

Dissipatori



Dissipatore

Dissipatore Linea Vita in acciaio Inox AISI 304

Cod. 000033

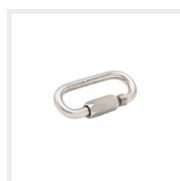

Maglia rapida

Maglia rapida in acciaio INOX AISI 316

Cod. 001758



Sicurdamp

Dispositivo con ammortizzatore e tenditore oleodinamico

Cod. 003918

Tenditori



Tenditori

Tenditori per tensionamento fune in acciaio INOX AISI 316

Cod. 000032 Doppia f. snod.
Cod. 000294 Snod./Crimp.



Tenditore

Tenditore con canula da crimpare INOX AISI 316 + bulloneria

Cod. 002477

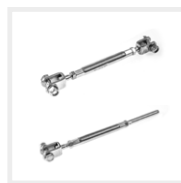

Tend. sing./doppio

Tenditori per tensionamento fune in acciaio INOX AISI 304

Cod. 002494 Fissa / Crimp.
Cod. 002493 Doppia f. fissa



Sigillo

Sigillo per blocco tenditore

Cod. 000290

Terminali

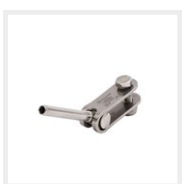

Terminale a forcella

Term. a forcella snodata, can. da crimpare INOX AISI 316

Cod. 000293



Terminale a forcella

Term. a forcella fissa, can. da crimpare INOX AISI 316

Cod. 000292

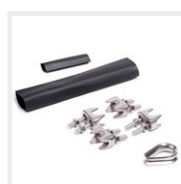

Kit Fix cavo Ø8

Kit serraggio cavo Ø8 in acciaio INOX AISI 304

Cod. 001513

Finecorsa



Finecorsa DPI

Finecorsa con indicazione di cambio DPI INOX AISI 304

Cod. 003924



Finecorsa Stop

Finecorsa con indicazione di stop INOX AISI 304

Cod. 003935



Finecorsa 355

Finecorsa con indicazione di stop utilizzo cordino 355 L= 1,5 m INOX AISI 304

Cod. 003926

Identificazioni impianti



ID linea vita

Codice identificazione linea vita

Cod. 000291



Cartello LdV

Cartello segnalazione linea di vita

Cod. 000296



Docubox

Porta documenti con kit di fissaggio

Cod. 003334



Libretto d'impianto

Per le registrazioni delle attività sulle linee vita

Cod. 002562

Accessori passacavo



Passacavo Alu

Passacavo bypassabile in alluminio con bulloneria

Cod. 001094



Tubino passacavo

Tubino per passacavo in acciaio INOX AISI 304

Cod. 000307 - 135°

Cod. 000308 - 90°

Cod. 000309 - 180°



Puleggia

Puleggia in alluminio ed elementi in acciaio INOX AISI 304, con bulloneria

Cod. 000306

Accessori linea navetta



Passacavo Vrt Nav

Passacavo dritto fix per navetta in acciaio INOX AISI 304 con bulloneria

Cod. 000192



Pass. Vrt Reg

Passacavo Verticale reg 0-45° per Navetta in acciaio INOX AISI 304

Cod. 001344



Navetta L.V.

Navetta apribile anti-caduta in acciaio AISI 316 con moschettone

Cod. 003747



Navetta fissa

Navetta fissa per LdV con moschettone INOX AISI 316

Cod. 003927



Pass. Vrt 90°

Passacavo Verticale fix 90° per Navetta in acciaio INOX AISI 304

Cod. 001327



DRN

Dispositivo di rimozione navetta fissa

Cod. 003934

CERTIFICAZIONI E VOCI DI CAPITOLATO

Sistema di ancoraggio certificato secondo le norme UNI EN 795:2012, CEN/TS 16415:2013 e UNI 11578:2015.



 Tutti i documenti tecnici, le certificazioni e i capitolati sono disponibili scansionando il QR Code a lato oppure sulla pagina del nostro sito web www.sicurpal.it.

BASIC LINE COMPOSIZIONE CAMPATA MULTIPLA CON LINEA BYPASSABILE CON DOPPIO MOSCHETTONE O DOPPIO CORDINO

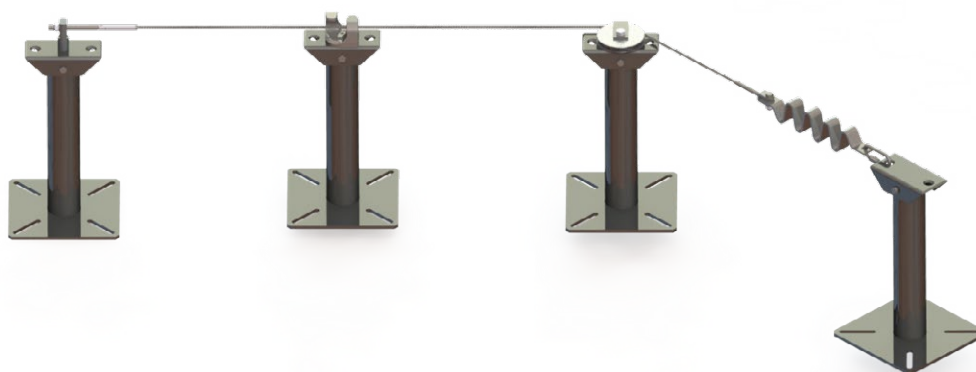

BASIC LINE COMPOSIZIONE CAMPATA MULTIPLA CON LINEA BYPASSABILE CON NAVETTA



BASIC LINE COMPOSIZIONE CAMPATA SINGOLA

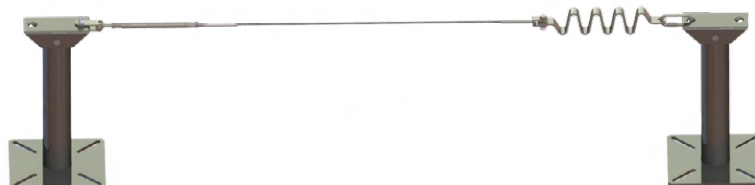



SHED LINE



UNI EN 795:2012
CEN/TS 16415:2013
UNI 11578:2015





Dispositivi in acciaio zincato a caldo e in acciaio INOX

Le piastre Shed Line permettono di installare una linea vita a muro con punti intermedi bypassabili senza staccarsi.



CARATTERISTICHE GENERALI

- > Prodotto conforme e certificato secondo la norma UNI EN 795:2012, CEN/TS 16415:2013, UNI 11578:2015 tipo A e tipo C;
- > Possibilità di scegliere i prodotti sia con struttura in acciaio zincato a caldo S235 (Fe360), sia in acciaio INOX AISI 304 decapato;
- > Passacavi e accessori linea vita interamente in acciaio INOX;
- > Piastre di base con asole per agevolare il fissaggio e aumentare l'elasticità del sistema;
- > Piastre 300x300 mm per fissaggi sulla muratura;
- > Piastre 180x180 mm per fissaggi su cemento armato;
- > Piastre 300x60 mm per fissaggi su cordoli prefabbricati in C.A.;
- > Sistema di identificazione elettronico con doppia tecnologia: QR Code e NFC;
- > Presenti sul sito i disegni BIM della linea.



Sono disponibili ulteriori informazioni dei nostri prodotti nel nostro sito www.sicurpal.it



Piastra a parete SZG

- > Piastra di fissaggio 300x300 mm spessore 10 mm
- > Asole lunghe 10 cm per facilitare il fissaggio
- > Ideale per Linee Vita su pareti in muratura (sp. min 20 cm);
- > N. 3 fori per fissaggio Linea Vita.

Cod. 000037 Zincata / Cod. 001509 Inox

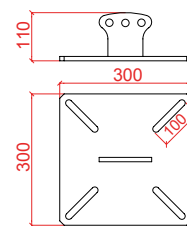

Piastra a parete SZP

- > Piastra di fissaggio 180x180 mm spessore 10 mm;
- > Asole lunghe 6 cm per facilitare il fissaggio;
- > Ideale per Linee Vita su pareti in C.A.;
- > N. 3 fori per fissaggio Linea Vita.

Cod. 000188 Zincata / Cod. 000262 Inox

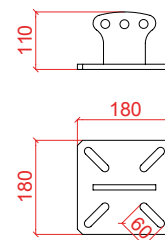

Piastra a parete SZS

- > Piastra di fissaggio 300x60 mm spessore 10 mm;
- > Ideale per Linee Vita su cordoli in C.A. dei prefabbricati;
- > N. 3 fori per fissaggio Linea Vita;

Cod. 000189 Zincata / Cod. 000268 Inox

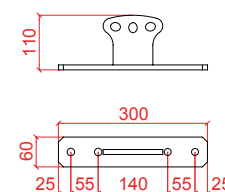

Piastra a parete PZFG

- > Piastra di fissaggio 300x300 mm asolata in acciaio zincato a caldo con foro centrale Ø17 mm svasato;
- > Da utilizzare per fissare gli accessori o come contropiastra

Cod. 000230 Zincata / Cod. 001510 Inox

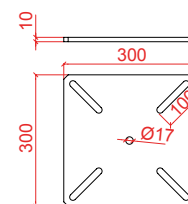

Piastra a parete PZFP

- > Piastra di fissaggio 180x180 mm asolata in acciaio zincato a caldo con foro centrale Ø17 mm svasato;
- > Da utilizzare per fissare gli accessori o come contropiastra

Cod. 000232 Zincata / Cod. 001236 Inox

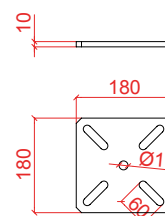

Piastra a parete PZFS

- > Piastra di fissaggio 360x60 mm asolata in acciaio INOX AISI 304 decapata con foro centrale Ø18 mm;
- > Da utilizzare per fissare l'accessorio intermedio.

Cod. 000233 INOX

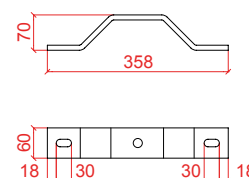

Curva Int - Curva Est

- > Staffa passacavo by-passabile con navetta in acciaio INOX AISI 304;
- > Predisposta per essere fissata a parete per dare continuità alla linea vita nello spigolo del fabbricato (vani tecnici, vani scale)

Cod. 001373 Angolo Int. / Cod. 001374 Angolo Est.

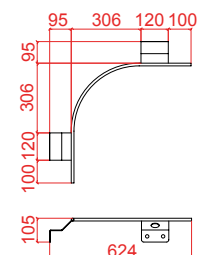



Linea



Bidirezionale

Staffa bidirezionale con bullone

Cod. 000184



Cavo Ø8

Cavo Ø8-49 fili in acciaio INOX AISI 316 personalizzato

Cod. 006650



Supporto Tend.

Supporto per tenditore/tubicino in acciaio INOX AISI 304

Cod. 000194



Mini Supporto Tend.

Mini supporto tenditore canaula o tubino

Cod. 000765

Dissipatori



Dissipatore

Dissipatore Linea Vita in acciaio Inox AISI 304

Cod. 000033

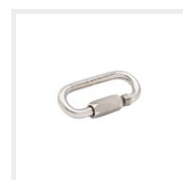

Maglia rapida

Maglia rapida in acciaio INOX AISI 316

Cod. 001758

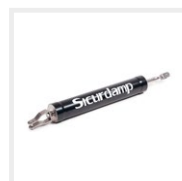

Sicurdamp

Dispositivo con ammortizzatore e tenditore oleodinamico

Cod. 0003918

Tenditori



Tenditori

Tenditori per tensionamento fune in acciaio INOX AISI 316

Cod. 000032 Doppia f. snod.
Cod. 000294 Snod./Crimp.



Tenditore

Tenditore con canula da crimpare INOX AISI 316 + bulloneria

Cod. 002477

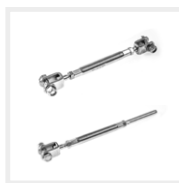

Tend. sing./doppio

Tenditori per tensionamento fune in acciaio INOX AISI 304

Cod. 002494 Fissa / Crimp.
Cod. 002493 Doppia f. fissa



Sigillo

Sigillo per blocco tenditore

Cod. 000290

Terminali

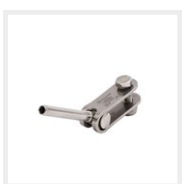

Terminale a forcella

Term. a forcella snodata, can. da crimpare INOX AISI 316

Cod. 000293



Terminale a forcella

Term. a forcella fissa, can. da crimpare INOX AISI 316

Cod. 000292

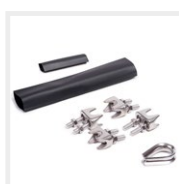

Kit Fix cavo Ø8

Kit serraggio cavo Ø8 in acciaio INOX AISI 304

Cod. 001513

Finecorsa



Finecorsa DPI

Finecorsa con indicazione di cambio DPI INOX AISI 304

Cod. 003924



Finecorsa Stop

Finecorsa con indicazione di stop INOX AISI 304

Cod. 003935

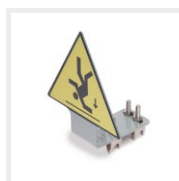

Finecorsa 355

Finecorsa con indic. utilizzo cordino 355 L= 1,5 m INOX AISI 304

Cod. 003926

Identificazioni impianti



ID linea vita

Codice identificazione linea vita

Cod. 000291



Cartello LdV

Cartello segnalazione linea di vita

Cod. 000296



Docubox

Porta documenti con kit di fissaggio

Cod. 003334



Libretto d'impianto

Per le registrazioni delle attività sulle linee vita

Cod. 002562

Accessori passacavo



Passacavo Alu

Passacavo bypassabile in alluminio con bulloneria

Cod. 001094



Tubino passacavo

Tubino per passacavo in acciaio INOX AISI 304

Cod. 000307 - 135°
Cod. 000308 - 90°
Cod. 000309 - 180°



Puleggia

Puleggia in alluminio ed elementi in acciaio INOX AISI 304, con bulloneria

Cod. 000306



Distanziale

Distanziale 60x60 con bulloneria

Cod. 000195

Accessori linea navetta



Passacavo Vrt Nav

Passacavo dritto fix per navetta in acciaio INOX AISI 304 con bulloneria

Cod. 000192



Pass orizz. Nav

Passacavo inclinato per navetta

Cod. 000193



Pass. Vrt Reg

Passacavo Verticale reg 0-45° per Navetta in acciaio INOX AISI 304

Cod. 001344



Pass. Vrt Inc-Reg

Passacavo reg. e inclinato reg 0-45° per Navetta in acciaio INOX AISI 304

Cod. 001345



Pass. Vrt 90°

Passacavo Verticale fix 90° per Navetta in acciaio INOX AISI 304

Cod. 001327



Navetta L.V.

Navetta apribile anti-caduta in acciaio AISI 316 con moschettone

Cod. 003747



Navetta fissa

Navetta fissa per LdV con moschettone INOX AISI 316

Cod. 003927



DRN

Dispositivo di rimozione navetta fissa

Cod. 003934

CERTIFICAZIONI E VOCI DI CAPITOLATO

Sistema di ancoraggio certificato secondo le norme UNI EN 795:2012, CEN/TS 16415:2013 e UNI 11578:2015.



 Tutti i documenti tecnici, le certificazioni e i capitolati sono disponibili scansionando il QR Code a lato oppure sulla pagina del nostro sito web www.sicurpal.it.

SHED LINE COMPOSIZIONE CAMPATA MULTIPLA CON LINEA BYPASSABILE CON MOSCHETTONE O DOPPIO CORDINO



SHED LINE COMPOSIZIONE CAMPATA MULTIPLA CON LINEA BYPASSABILE CON NAVETTA



SHED LINE COMPOSIZIONE CAMPATA SINGOLA



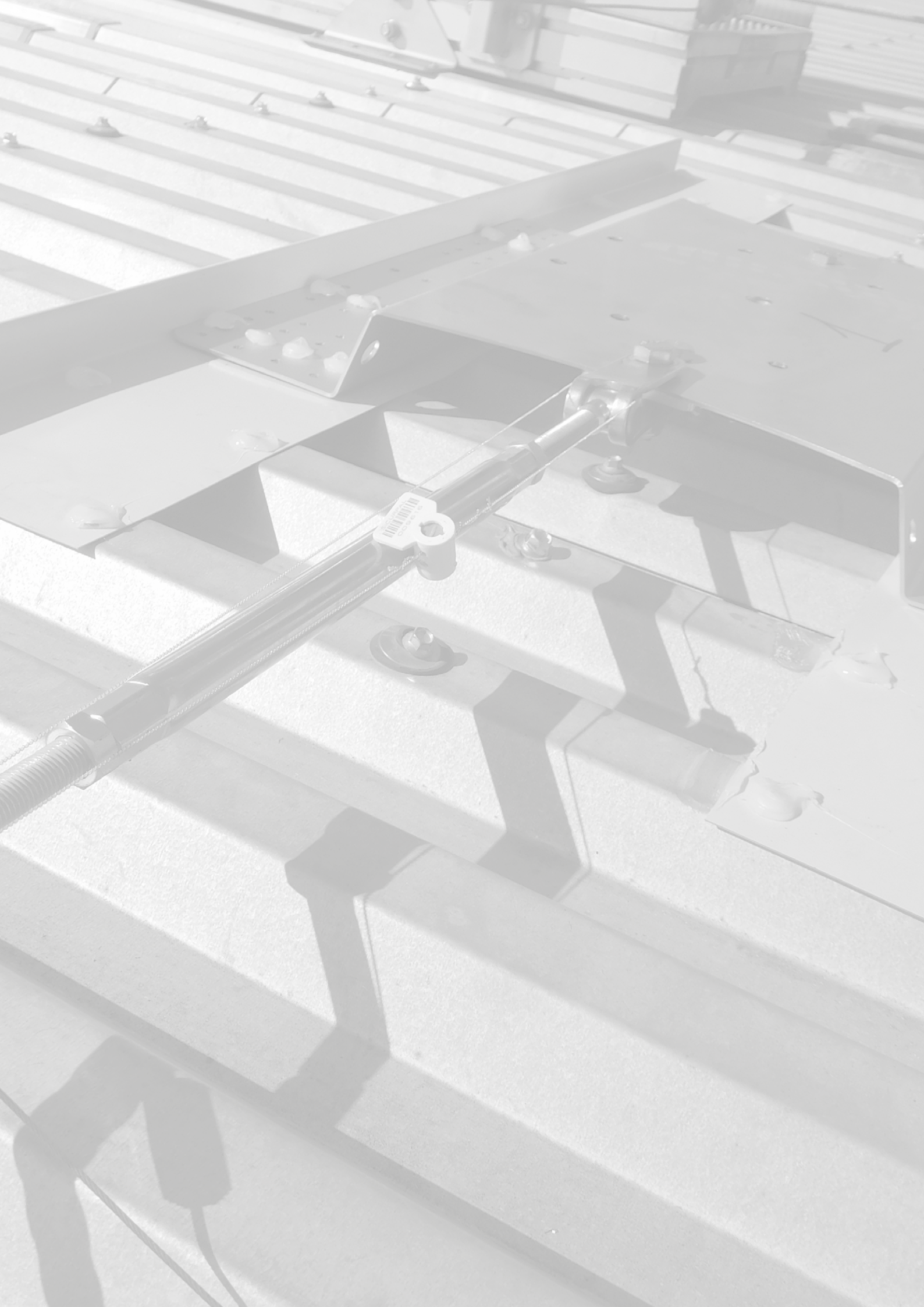

SICURLAM



UNI EN 795:2012
CEN/TS 16415:2013
UNI 11578:2015



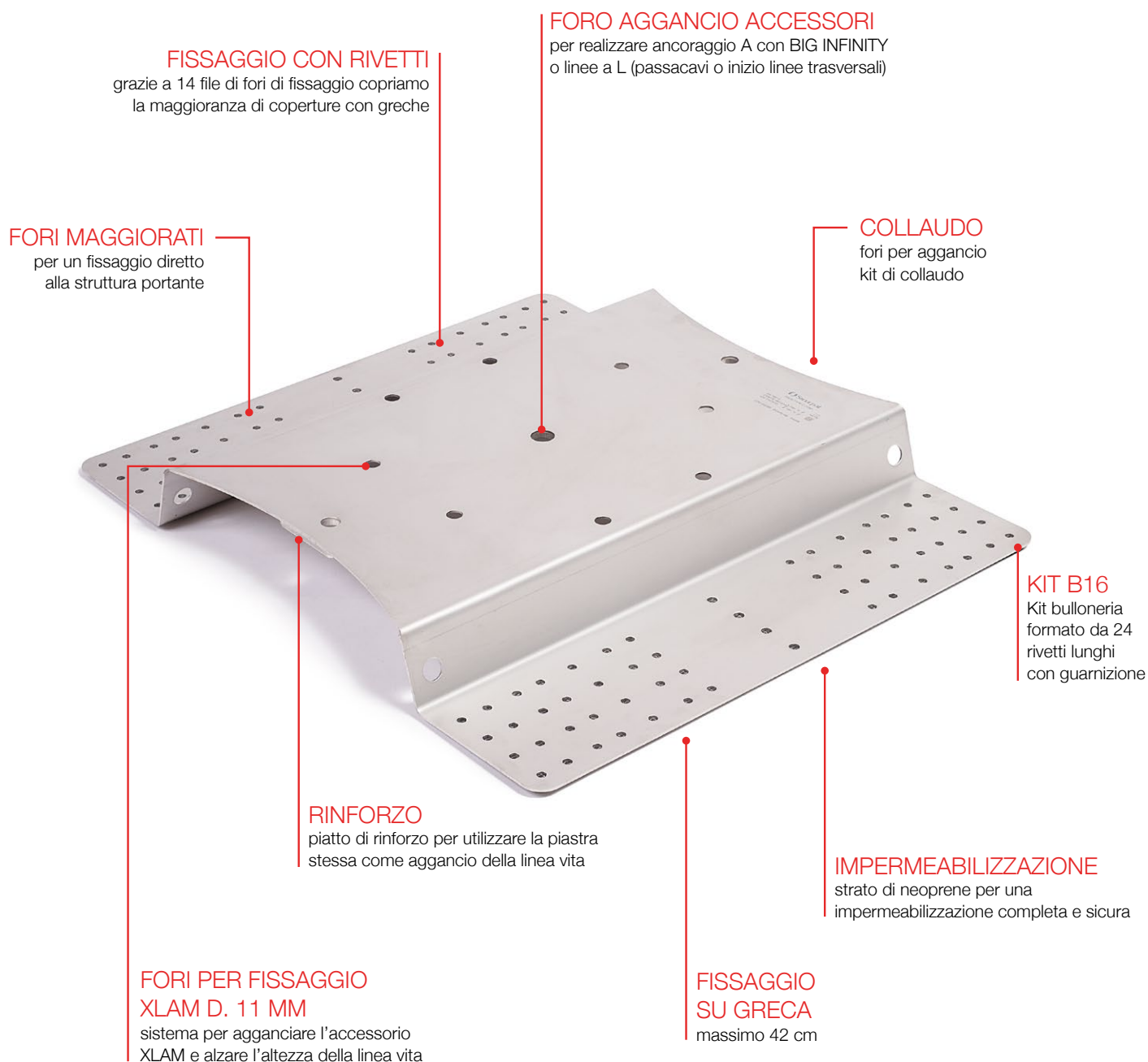

Tutti i giorni
al fianco dei lavoratori
che operano in quota
per proteggere il loro
bene più prezioso:
la vita.





Linee vita da lamiera

Sistema di ancoraggio in acciaio inox AISI 304 per il fissaggio su lamiera grecata.



CARATTERISTICHE GENERALI

- › Piastra di ridotto spessore in acciaio inox AISI 304 elettrolucidata;
- › Utilizzabile su tutte le coperture in lamiera grecata con interasse fino a 420 mm;
- › Piastra di altezza ridotta per ridurre le azioni sui fissaggi;
- › Impermeabilizzazione garantita da uno strato di neoprene;
- › Montaggio facilitato dall'utilizzo di rivetti a fiore in alluminio con guarnizione di tenuta per una perfetta impermeabilizzazione;
- › Accessori semplici e di rapido montaggio;
- › Prodotto conforme e certificato secondo le norme UNI EN 795:2012 e UNI 11578:2015 Tipo C;
- › Intermedi in alluminio per l'utilizzo con semplice moschettoni;
- › Intermedi in acciaio inox AISI 304 per utilizzare la NAVETTA scorrevole;
- › Giusto rapporto qualità-prezzo;
- › Sistema di identificazione elettronica con doppia tecnologia: QR Code e NFC;
- › Presenti sul sito i disegni BIM della linea.



Sono disponibili ulteriori informazioni dei nostri prodotti nel nostro sito www.sicurpal.it



Sicurlam

- > Piastra in acciaio inox AISI 304 decapata
- > Possibile fissaggio su greche di interasse massimo 420 mm
- > Piastra 524x450 per distribuire i carichi su una superficie vasta
- > Economica e di semplice e rapido montaggio
- > 8 Fori per il fissaggio della piastra Xlam
- > Kit rivetti B16 in alluminio incluso

Cod. 001517

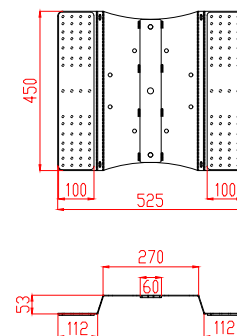

Xlam

- > Piastra di fissaggio supporto intermedio in alluminio
- > Indispensabile per evitare che la linea di vita tocchi la lamiera
- > La sua forma riduce il carico sulla piastra deformandosi in caso di caduta
- > È sconsigliato utilizzare questo prodotto con il passacavo per navetta a causa dell'altezza eccessiva della linea vita
- > In acciaio INOX AISI 304

Cod. 000787

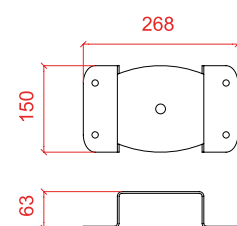

Plam

- > Piastra d'ancoraggio in acciaio INOX AISI 304 per coperture in lamiera Tipo A (con Infinity) e C* o Linee Vita a Binario
- > Fissaggio con kit rivetti in alluminio incluso
- > Impermeabilizzazione garantita grazie alla guaina di neoprene incollata nella parte inferiore
- > Presenta un foro centrale di diametro 17mm per il fissaggio degli accessori
- > Prodotto certificato UNI EN 795:2012 e UNI 11578:2015

* L'uso come dispositivo di Tipo C è ammesso soltanto se svolge la funzione di dispositivo intermedio lineare nelle linee vita Sicurlam. Esso non può essere utilizzato per costruire una curva, angolo o dispositivo di estremità e deve essere abbinato al kit B20.

Cod. 001439

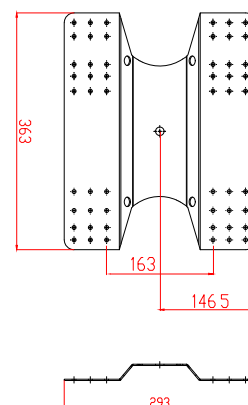

Coppia di Lamiere

Coppia Lamiere di Rinforzo Inox sp. 8/10 con rivetti e neoprene sigillante.

Cod. 002648 - Inox AISI 304
Cod. 002647 - Preverniciato



Lamiera di rinforzo 105x67

Lamiera con rivetti sp. 8/10 da utilizzare per doppio rinforzo.

Cod. 000632 - Inox AISI 304
Cod. 000631 - Preverniciato

NB: Le lamiere di rinforzo sono indispensabili per il fissaggio su lamiera grecate di spessore ridotto. Per il loro inserimento leggere attentamente i manuali e appoggiarsi ad un tecnico abilitato per una corretta valutazione.

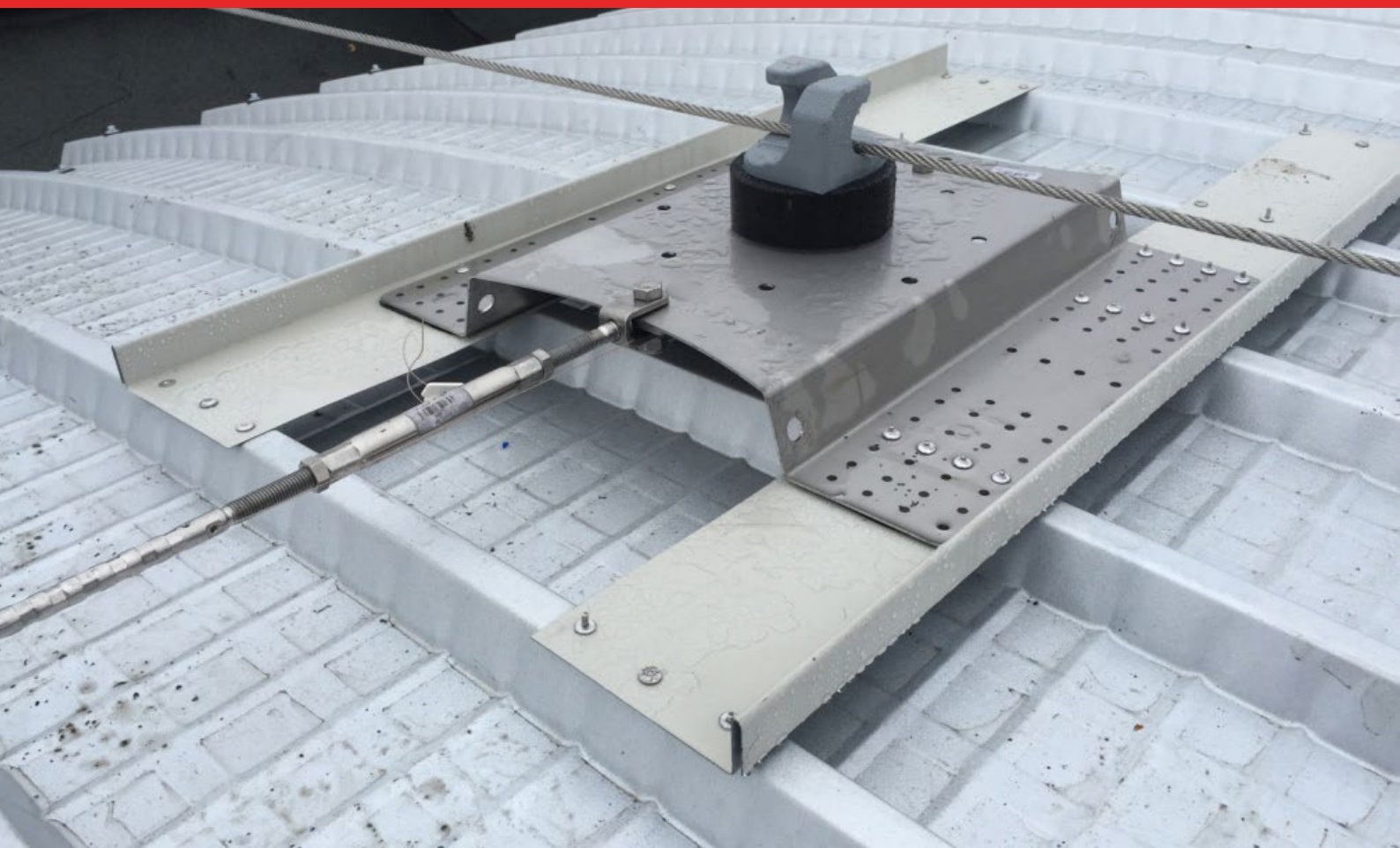

Linea



Connettore LV

Dispositivo di aggancio piastra-linea vita

Cod. 001459



Cavo Ø8

Cavo Ø8-49 fili in acciaio INOX AISI 316 personalizzato

Cod. 006650



Supporto Tend.

Supporto per tenditore/tubicino in acciaio INOX AISI 304

Cod. 000194

Dissipatori



Dissipatore

Dissipatore Linea Vita in acciaio Inox AISI 304

Cod. 000033

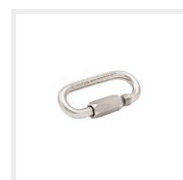

Maglia rapida

Maglia rapida in acciaio INOX AISI 316

Cod. 001758

Tenditori



Tenditori

Tenditori per tensionamento fune in acciaio INOX AISI 316

Cod. 000032 Doppia f. snod.
Cod. 000294 Snod./Crimp.



Tenditore

Tenditore con canula da crimpare INOX AISI 316 + bulloneria

Cod. 002477

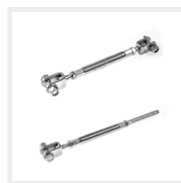

Tend. sing./doppio

Tenditori per tensionamento fune in acciaio INOX AISI 304

Cod. 002494 Fissa / Crimp.
Cod. 002493 Doppia f. fissa



Sigillo

Sigillo per blocco tenditore

Cod. 000290

Terminali

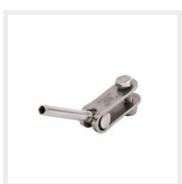

Terminale a forcella

Term. a forcella snodata, can. da crimpare INOX AISI 316

Cod. 000293



Terminale a forcella

Term. a forcella fissa, can. da crimpare INOX AISI 316

Cod. 000292

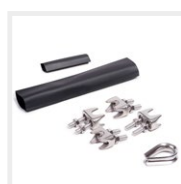

Kit Fix cavo Ø8

Kit serraggio cavo Ø8 in acciaio INOX AISI 304

Cod. 001513

Finecorsa



Finecorsa DPI

Finecorsa con indicazione di cambio DPI INOX AISI 304

Cod. 003924



Finecorsa Stop

Finecorsa con indicazione di stop INOX AISI 304

Cod. 003935



Finecorsa 355

Finecorsa con indic. utilizzo cordino 355 L= 1,5 m INOX AISI 304

Cod. 003926

Identificazioni impianti



ID linea vita

Codice identificazione linea vita

Cod. 000291



Cartello LdV

Cartello segnalazione linea di vita

Cod. 000296



Docubox

Porta documenti con kit di fissaggio

Cod. 003334



Libretto d'impianto

Per le registrazioni delle attività sulle linee vita

Cod. 002562

Accessori passacavo



Passacavo Alu

Passacavo bypassabile in alluminio con bulloneria

Cod. 001094



Tubino passacavo

Tubino per passacavo in acciaio INOX AISI 304

Cod. 000307 - 135°
Cod. 000308 - 90°
Cod. 000309 - 180°



Puleggia

Puleggia in alluminio ed elementi in acciaio INOX AISI 304, con bulloneria

Cod. 000306



Distanziale nero

Distanziale dn120 h 45 mm nero con bullone

Cod. 002751

Accessori linea navetta



Passacavo Vrt Nav

Passacavo dritto fix per navetta in acciaio INOX AISI 304 con bulloneria

Cod. 000192



Pass. Reg

Passacavo regolabile 0-45° per Navetta in acciaio INOX AISI 304

Cod. 001344



Pass. 90°

Passacavo fix 90° per Navetta in acciaio INOX AISI 304

Cod. 001327



Navetta L.V.

Navetta apribile anti-caduta in acciaio AISI 316 con moschettone

Cod. 003747



Navetta fissa

Navetta fissa per LdV con moschettone INOX AISI 316

Cod. 003927



DRN

Dispositivo di rimozione navetta fissa

Cod. 003934

CERTIFICAZIONI E VOCI DI CAPITOLATO

Sistema di ancoraggio certificato secondo le norme UNI EN 795:2012, CEN/TS 16415:2013 e UNI 11578:2015.



 Tutti i documenti tecnici, le certificazioni e i capitolati sono disponibili scansionando il QR Code a lato oppure sulla pagina del nostro sito web www.sicurpal.it.

SICURLAM COMPOSIZIONE CAMPATA MULTIPLA CON LINEA BYPASSABILE CON MOSCHETTONE O DOPPIO CORDINO



SICURLAM COMPOSIZIONE CAMPATA MULTIPLA CON LINEA BYPASSABILE CON NAVETTA





SICURGRAF



UNI EN 795:2012
CEN/TS 16415:2013
UNI 11578:2015





Dispositivi in acciaio INOX

I dispositivi Sicurgraf sono la soluzione ideale per le coperture con doppia aggraffatura



CARATTERISTICHE GENERALI

- › Dispositivo di ancoraggio conforme e certificato secondo le norme UNI EN 795:2012, CEN/TS 16415:2013 e UNI 11578:2015 Tipo A e Tipo C;
- › Struttura interamente in acciaio INOX AISI 304;
- › Utilizzabile su tutte le coperture in lamiera a doppia aggraffatura;
- › L'installazione del dispositivo non prevede fori;
- › Tipo A certificato per 2/4 persone, Tipo C certificato per 4 persone.
- › Tempi di installazione ridotti e senza l'ausilio di attrezzatura sofisticata.
- › Sistema di identificazione elettronico con doppia tecnologia: QR CODE e NFC.



Sono disponibili ulteriori informazioni dei nostri prodotti nel nostro sito www.sicurpal.it





SGF4

- > Ancoraggio tipo C abbinabile agli accessori della LdV
- > Adatto per utilizzo contemporaneo da parte di 4 persone
- > Dispositivo in acciaio INOX AISI 304 composto da due angolari di dimensioni 400x70mm e due staffe a Z
- > Adattabile ad aggraffature di diversa distanza (380-625 mm);
- > Staffe a Z dotate di foro centrale Ø17 mm per il fissaggio degli accessori
- > Dotato di fori per inserimento accessori ferma neve

Cod. 002798 - lamiera 500 mm / Cod. 002809 - lamiera 600 mm
Cod. 002810 - lamiera 670 mm

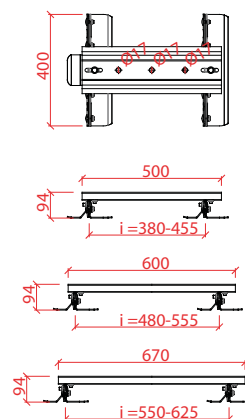

SGF2C

- > Ancoraggio di tipo C abbinabile a tutti gli accessori della linea vita
- > Adatto per utilizzo contemporaneo da parte di 2 persone
- > Dispositivo in acciaio INOX AISI 304 composto da un angolare di dimensioni 400x70mm e una staffa a Z
- > Staffe a Z dotate di foro centrale Ø17 mm per il fissaggio degli accessori
- > Dispositivo dotato di fori per l'inserimento degli accessori ferma neve.

Cod. 002802

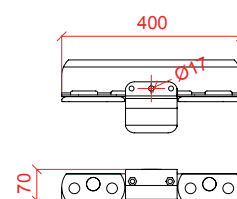

SGF2A

- > Ancoraggio di tipo A
- > Adatto per utilizzo contemporaneo da parte di 2 persone
- > Dispositivo in acciaio INOX AISI 304 composto da un angolare di dimensioni 400x70mm, da una staffa a Z e da un golfare
- > Staffe a Z dotate di foro centrale Ø12 mm per il fissaggio degli accessori
- > Dispositivo dotato di fori per l'inserimento degli accessori ferma neve.

Cod. 002797

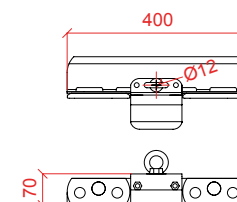

SGF4 + Golfari

- > Ancoraggio di tipo A da installare unitamente a due golfari Cod. 002832, con accessori ferma neve.
- > Adatto per utilizzo contemporaneo da parte di 4 persone.
- > Dispositivo in acciaio INOX AISI 304 composto da due angolari di dimensioni 400x70 mm e due staffe a Z.
- > Adattabile ad aggraffature di diversa distanza (da 380 a 625 mm).
- > Staffe a Z con foro centrale Ø 17mm per fissaggio accessori.

Cod. 002798 + Cod. 002832 - lamiera 500mm
Cod. 002809 + Cod. 002832 - lamiera 600mm
Cod. 002810 + Cod. 002832 - lamiera 670mm

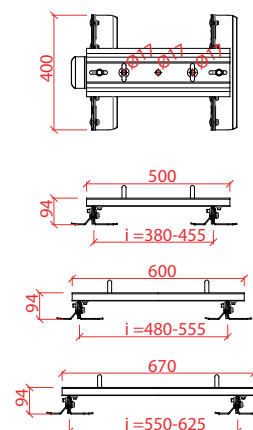



Linea



Golfare

Golfare Maschio Inox
316 M16 + bull

Cod. 000789



Cavo Ø8

Cavo Ø8-49 fili in
acciaio INOX AISI 316
personalizzato

Cod. 006650



Staffa a L

Staffa per supporto
agli accessori di
dimensioni 65x65 mm

Cod. 003013



Supporto Tend.

Supporto per tendito-
re/tubicino in acciaio
INOX AISI 304

Cod. 000194

Dissipatori



Dissipatore

Dissipatore Linea Vita
in acciaio Inox AISI 304

Cod. 000033

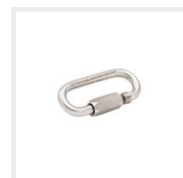

Maglia rapida

Maglia rapida in acciaio
INOX AISI 316

Cod. 001758

Tenditori



Tenditori

Tenditori per tensionamento fune in acciaio INOX AISI 316

Cod. 000032 Doppia f. snod.
Cod. 000294 Snod./Crimp.



Tenditore

Tenditore con canula da crimpare INOX AISI 316 + bulloneria

Cod. 002477

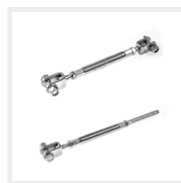

Tend. sing./doppio

Tenditori per tensionamento fune in acciaio INOX AISI 304

Cod. 002494 Fissa / Crimp.
Cod. 002493 Doppia f. fissa



Sigillo

Sigillo per bloccamento fune in acciaio

Cod. 000290

Terminali

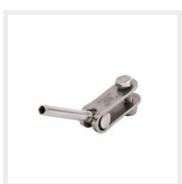

Terminale a forcella

Term. a forcella snodata, can. da crimpare INOX AISI 316

Cod. 000293



Terminale a forcella

Term. a forcella fissa, can. da crimpare INOX AISI 316

Cod. 000292

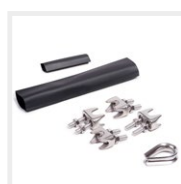

Kit Fix cavo Ø8

Kit serraggio cavo Ø8 in acciaio INOX AISI 304

Cod. 001513

Finecorsa



Finecorsa DPI

Finecorsa con indicazione di cambio DPI INOX AISI 304

Cod. 003924



Finecorsa Stop

Finecorsa con indicazione di stop INOX AISI 304

Cod. 003935



Finecorsa 355

Finecorsa con indic. utilizzo cordino 355 L= 1,5 m INOX AISI 304

Cod. 003926

Identificazioni impianti



ID linea vita

Codice identificazione linea vita

Cod. 000291



Cartello LdV

Cartello segnalazione linea di vita

Cod. 000296



Docubox

Porta documenti con kit di fissaggio

Cod. 003334



Libretto d'impianto

Per le registrazioni delle attività sulle linee vita

Cod. 002562

Accessori passacavo



Passacavo Inox

Passacavo Intermedio
INOX 304 con bulloneria

Cod. 000501



Accessori linea navetta



Passacavo Vrt Nav

Passacavo dritto fix per
navetta in acciaio INOX
AISI 304 con bulloneria

Cod. 000192



Pass. Vrt Reg

Passacavo Verticale reg
0-45° per Navetta in
acciaio INOX AISI 304

Cod. 001344



Navetta L.V.

Navetta apribile anti-
caduta in acciaio AISI
316 con moschettone

Cod. 003747



Navetta fissa

Navetta fissa per LdV
con moschettone
INOX AISI 316

Cod. 003927



DRN

Dispositivo di rimozione
navetta fissa

Cod. 003934

CERTIFICAZIONI E VOCI DI CAPITOLATO

Sistema di ancoraggio certificato secondo le norme UNI EN 795:2012, CEN/TS 16415:2013 e UNI 11578:2015.



Tutti i documenti tecnici, le certificazioni e i capitolati sono disponibili scansionando il QR Code a lato oppure sulla pagina del nostro sito web www.sicurpal.it.

SICURGRAF COMPOSIZIONE CAMPATA MULTIPLA MONTAGGIO CON CRIMPATURA



SICURGRAF COMPOSIZIONE CAMPATA SINGOLA MONTAGGIO CON CRIMPATURA



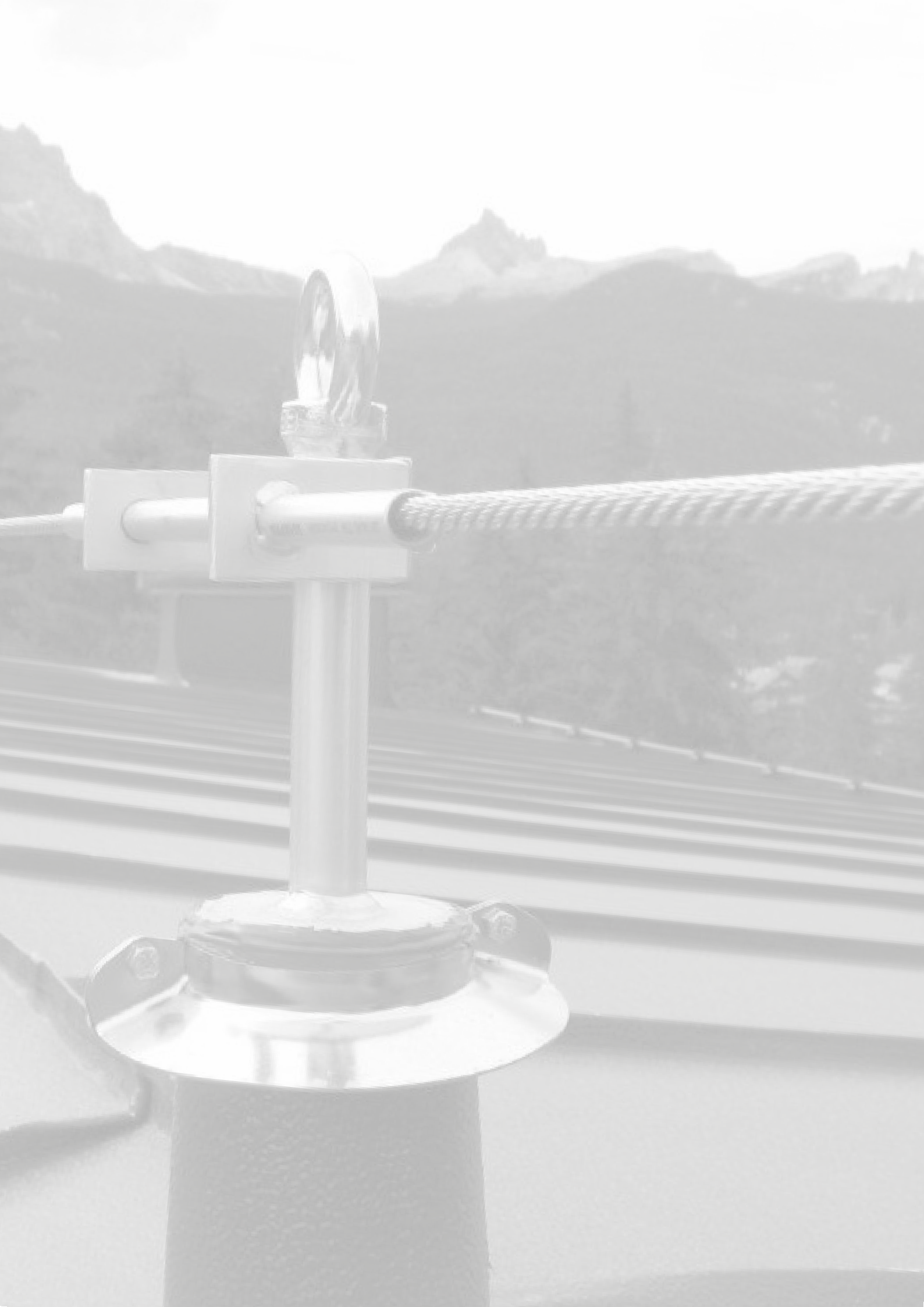

SICURTERM



UNI EN 795:2012
CEN/TS 16415:2013
UNI 11578:2015



Le linee vita non sono tutte uguali:
la cura nei piccoli dettagli crea un prodotto semplice e di qualità.

PALO TERMICO

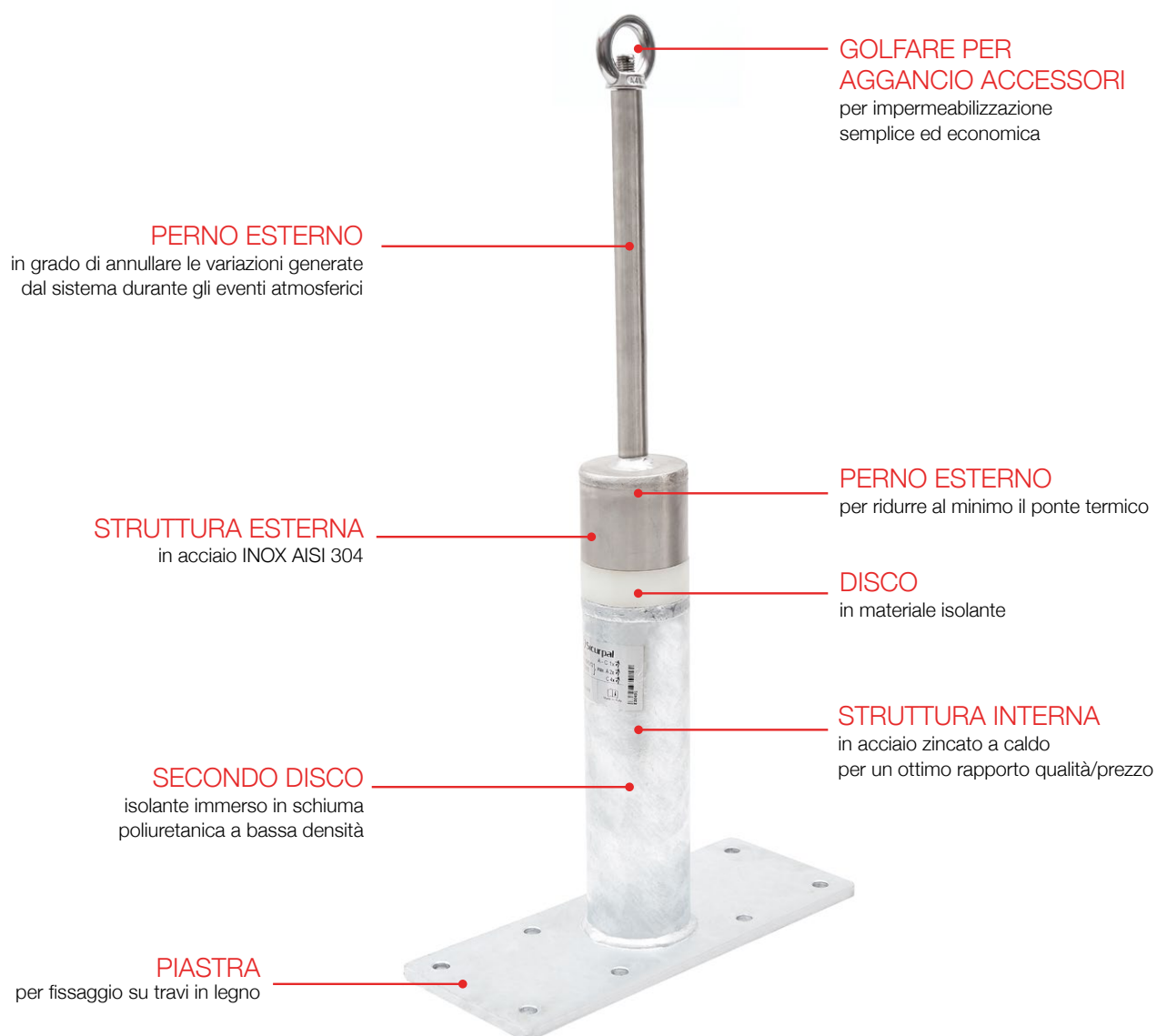

Conosciamo così
bene i nostri prodotti
perchè siamo noi
a farli.





L'unico e originale Palo con Taglio Termico

Sicurterm è il palo ideato per le coperture in classe energetica A



CARATTERISTICHE GENERALI

- › Prodotto conforme e certificato secondo le norme UNI EN 795:2012, CEN/TS 16415:2013, UNI 11578:2015 tipo A e tipo C;
- › Prodotto studiato per eliminare il problema dei ponti termici nelle coperture ad alto isolamento termico;
- › Per un giusto rapporto qualità/prezzo la parte interna del palo è in acciaio zincato a caldo e la parte esterna è in acciaio inox;
- › Differenti altezze per adeguarsi ai differenti spessori delle coperture;
- › Elimina il problema della condensa durante la stagione invernale;
- › Parte esterna costruita con un diametro più sottile per ridurre la superficie di irraggiamento, essere meno visibile, essere in grado di deformarsi per ridurre i carichi sulla struttura;
- › Golfare di estremità smontabile per ottimizzare al meglio la lattoneria d'impermeabilizzazione;
- › Fondamentale prevederne l'inserimento in fase di progettazione dovendo installare il palo sulla struttura portante del tetto grezzo;
- › Tempi di installazioni ridotti e senza l'ausilio di attrezzatura elevata e sofisticata;
- › Sistema di identificazione elettronico con doppia tecnologia: QR CODE e NFC.



Sono disponibili ulteriori informazioni dei nostri prodotti nel nostro sito www.sicurpal.it





Palo PTS

- > Altezza dispositivo 65 cm
- > Piastra di base 400x160 mm spessore 10mm con 8 fori di fissaggio Ø15mm.
- > Ideale per coperture con certificazione energetica di classe A e pacchetto di isolamento H 20/25 cm
- > Fissaggio pensato mediante viti strutturali o barre filettate e resina bicomponente
- > Idoneo per coperture in legno e latero-cemento
- > Non visibile dall'interno della copertura
- > Perno con golfare indeformabile fino a carichi di 200 kg

Cod. 001477

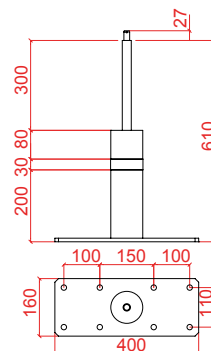

Palo PTM

- > Altezza dispositivo 75 cm
- > Piastra di base 400x160 mm spessore 10mm con 8 fori di fissaggio Ø15mm.
- > Ideale per coperture con certificazione energetica di classe A e pacchetto di isolamento H 25/30 cm
- > Fissaggio pensato mediante viti strutturali o barre filettate e resina bicomponente
- > Idoneo per coperture in legno e latero-cemento
- > Non visibile dall'interno della copertura
- > Perno con golfare indeformabile fino a carichi di 200 Kg.

Cod. 001478

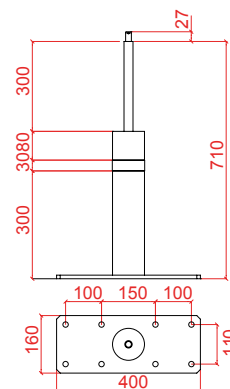

Palo PTL

- > Altezza dispositivo 80 cm
- > Piastra di base 400x160 mm spessore 10mm con 8 fori di fissaggio Ø15mm.
- > Ideale per coperture con certificazione energetica di classe A e pacchetto di isolamento H 30/35 cm
- > Fissaggio pensato mediante viti strutturali o barre filettate e resina bicomponente
- > Idoneo per coperture in legno e latero-cemento
- > Non visibile dall'interno della copertura
- > Perno con golfare indeformabile fino a carichi di 200 kg.

Cod. 001479

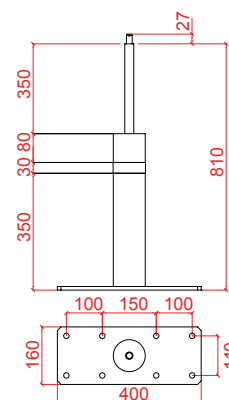



Linea

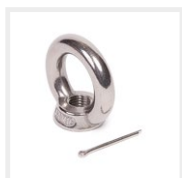

Golfare

Golfare e copiglia in acciaio INOX AISI 304

Cod. 000058



Cavo Ø8

Cavo Ø8-49 fili in acciaio INOX AISI 316 personalizzato

Cod. 006650



Supporto Tend.

Supporto per tenditore/tubicino in acciaio INOX AISI 304

Cod. 000194

Dissipatori



Dissipatore

Dissipatore Linea Vita in acciaio Inox AISI 304

Cod. 000033

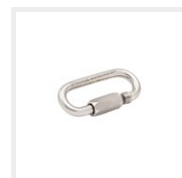

Maglia rapida

Maglia rapida in acciaio INOX AISI 316

Cod. 001758

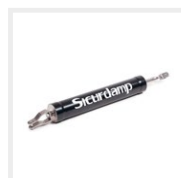

Sicurdamp

Dispositivo con ammortizzatore e tenditore oleodinamico

Cod. 003918

Tenditori



Tenditori

Tenditori per tensionamento fune in acciaio INOX AISI 316

Cod. 000032 Doppia f. snod.
Cod. 000294 Snod./Crimp.



Tenditore

Tenditore con canula da crimpare INOX AISI 316 + bulloneria

Cod. 002477

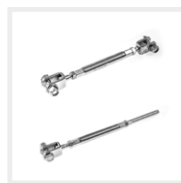

Tend. sing./doppio

Tenditori per tensionamento fune in acciaio INOX AISI 304

Cod. 002494 Fissa / Crimp.
Cod. 002493 Doppia f. fissa



Sigillo

Sigillo per blocco tenditore

Cod. 000290

Terminali

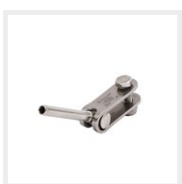

Terminale a forcella

Term. a forcella snodata, can. da crimpare INOX AISI 316

Cod. 000293



Terminale a forcella

Term. a forcella fissa, can. da crimpare INOX AISI 316

Cod. 000292

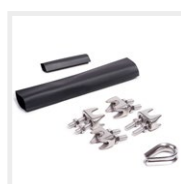

Kit Fix cavo Ø8

Kit serraggio cavo Ø8 in acciaio INOX AISI 304

Cod. 001513

Finecorsa



Finecorsa DPI

Finecorsa con indicazione di cambio DPI INOX AISI 304

Cod. 003924



Finecorsa Stop

Finecorsa con indicazione di stop INOX AISI 304

Cod. 003935



Finecorsa 355

Finecorsa con indic. utilizzo cordino 355 L= 1,5 m INOX AISI 304

Cod. 003926

Identificazioni impianti



ID linea vita

Codice identificazione linea vita

Cod. 000291



Cartello LdV

Cartello segnalazione linea di vita

Cod. 000296



Docubox

Porta documenti con kit di fissaggio

Cod. 003334



Libretto d'impianto

Per le registrazioni delle attività sulle linee vita

Cod. 002562

Accessori passacavo



Passacavo Inox

Passacavo Intermedio
INOX 304 con bulloneria

Cod. 000501



Tubino passacavo

Tubino per passacavo
in acciaio INOX AISI 304

Cod. 000307 - 135°
Cod. 000308 - 90°
Cod. 000309 - 180°



Staffa PG

Staffa di ancoraggio
PG

Cod. 000300

Accessori linea navetta



Passacavo Vrt Nav

Passacavo dritto fix per
navetta in acciaio INOX
AISI 304 con bulloneria

Cod. 000192



Pass. Vrt Reg

Passacavo Verticale reg
0-45° per Navetta in
acciaio INOX AISI 304

Cod. 001344



Pass. Vrt 90°

Passacavo Verticale
fix 90° per Navetta in
acciaio INOX AISI 304

Cod. 001327



Navetta L.V.

Navetta apribile anti-
caduta in acciaio AISI
316 con moschettone

Cod. 003747



Navetta fissa

Navetta fissa per LdV
con moschettone
INOX AISI 316

Cod. 003927



DRN

Dispositivo di rimozione
navetta fissa

Cod. 003934

CERTIFICAZIONI E VOCI DI CAPITOLATO

Sistema di ancoraggio certificato secondo le norme UNI EN 795:2012, CEN/TS 16415:2013 e UNI 11578:2015.



 Tutti i documenti tecnici, le certificazioni e i capitolati sono disponibili scansionando il QR Code a lato oppure sulla pagina del nostro sito web www.sicurpal.it.

SICURTERM COMPOSIZIONE MULTIPLA CON LINEA BYPASSABILE CON MOSCHETTONE O DOPPIO CORDINO



SICURTERM COMPOSIZIONE MULTIPLA CON LINEA BYPASSABILE CON NAVETTA







UNI EN 795:2012
CEN/TS 16415:2013





La linea vita con il tirante
minore sul mercato.

Linea vita a soffitto per manutenzioni
su camion, pullman, treni, aerei.



CARATTERISTICHE GENERALI

- › Linea vita Per Applicazioni Speciali, ideale per le lavorazioni su autobus, pullman, aerei, o macchinari con tiranti d'aria ridotti
- › Prodotto certificato e conforme UNI EN 795:2012, CEN/TS 16415:2013
- › Possibilità di campate fino a 30 m e lunghezza massima linea fino a 120 m
- › Possibilità di avere 2 cavi di sostegno
- › Scorrevolezza della navetta equivalente ad un sistema a binario rigido
- › Elevata gamma di piastre di fissaggio per le diverse tipologie di strutture
- › Possibilità di abbinarla ad un sistema di recupero dell'infortunato azionabile da terra
- › Possibilità di mantenere la tensione del sistema anticaduta costante nel tempo e rispetto agli sbalzi termici
- › Materiale linea in acciaio INOX AISI 316 e 304, piastre di estremità in acciaio INOX AISI 304 e acciaio zincato a caldo S235
- › Navetta garantita per 40.000 cicli
- › Sistema di identificazione elettronico con doppia tecnologia: QR CODE e NFC.



Sono disponibili ulteriori informazioni dei nostri prodotti nel nostro sito www.sicurpal.it



Piastra a parete SZS



- > Piastra di fissaggio 300x60 mm spessore 10 mm;
- > Ideale per Linee Vita su cordoli in C.A. dei prefabbricati;
- > N. 3 fori per fissaggio Linea Vita;
- > Da non utilizzare con Puleggia art. 000306;

Cod. 000189 Zincata / Cod. 000268 Inox

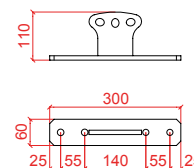

SAR



- > Prodotto in acciaio inox AISI 304 o zincato a caldo
- > Base di dimensioni 400x160x15 mm con 8 fori asolati 15 mm per il fissaggio
- > 2 fori laterali da utilizzare come ancoraggio dell'estremità della linea. Il foro centrale è da utilizzare solamente per il tensionamento del sistema in fase di montaggio
- > Piastra pensata per i fissaggi a parete con linea vita posizionata non perpendicolarmente alla stessa
- > Piastra con possibilità di rotazione per posizionarsi parallelamente alla linea vita.

Cod. 003304 Zincata / Cod. 003305 Inox

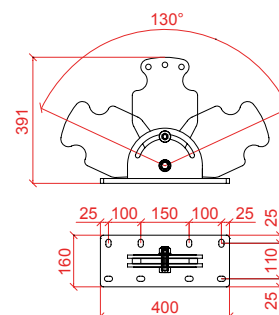

Sagoma su misura SAR



- > Prodotto speciale costruito su misura con possibilità di integrazione all'interno della carpenteria costruita
- > Materiale di costruzione: base acciaio inox AISI 304 o acciaio 235 zincato a caldo spessore 15 mm
- > La parte retinata è personalizzabile con l'unica caratteristica che il suo comportamento sia rigido e non plasticizzi

A richiesta

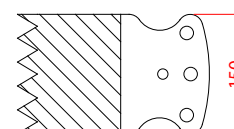

Navetta SICURAIR



- > Progettata per lavorare contemporaneamente su due cavi Ø 8 mm
- > Composta da 4 pulegge sorrette da 8 cuscinetti per una perfetta scorrevolezza.
- > Prodotto tutto in acciaio INOX
- > Costruita con 3 sistemi di sicurezza per evitare la fuoriuscita del cavo

Cod. 002957

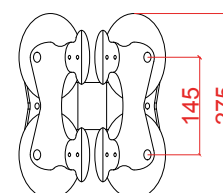
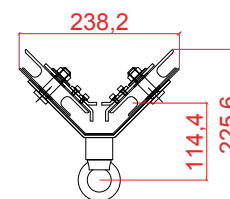



Linea



Cavo dn8

Cavo diam. 8 mm 19
fili in acciaio INOX 316

Cod. 002835

Distanziali



Distanziale fisso

Distanziale in acciaio
INOX AISI 304 per
cavo da crimpare fisso

Cod. 002994



Distanziale mobile

Distanziale per cavo da
crimpare con sistema
di sgancio integrato

Cod. 003314



Finecorsa SicurAir

Finecorsa per linea a
doppio cavo con indic.
STOP

Cod. 003555

Tenditori



Tenditori

Tenditori per tensionamento fune in acciaio INOX AISI 316

Cod. 000294 Snod./Crimp.



Tend. sing./doppio

Tenditori per tensionamento fune in acciaio INOX AISI 304

Cod. 002494 Fissa / Crimp.



Sigillo

Sigillo per blocco tenditore

Cod. 000290

Terminali



Terminale a forcella

Term. a forcella snodata, can. da crimpare INOX AISI 316

Cod. 000293



Terminale a forcella

Term. a forcella fissa, can. da crimpare INOX AISI 316

Cod. 000292

Identificazioni impianti



ID linea vita

Codice identificazione linea vita

Cod. 000291



Cartello LdV

Cartello segnalazione linea di vita

Cod. 000296



Docubox

Porta documenti con kit di fissaggio

Cod. 003334

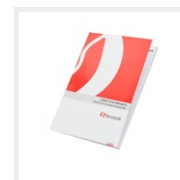

Libretto d'impianto

Per le registrazioni delle attività sulle linee vita

Cod. 002562

Accessori linea navetta



Intermedio

Intermedio in acciaio INOX 304 per navetta su cavo

Cod. 003011



Staffa a soffitto

Staffa fix passacavo a soffitto in acciaio INOX AISI 304

Cod. 004021



Tutti i giorni
al fianco dei lavoratori
che operano in quota
per proteggere il loro
bene più prezioso:
la vita.

CERTIFICAZIONI E VOCI DI CAPITOLATO

Sistema di ancoraggio certificato secondo le norme UNI EN 795:2012, CEN/TS 16415:2013.



Tutti i documenti tecnici, le certificazioni e i capitolati sono disponibili scansionando il QR Code a lato oppure sulla pagina del nostro sito web www.sicurpal.it.



SICURAIR COMPOSIZIONE CAMPATA LINEARE

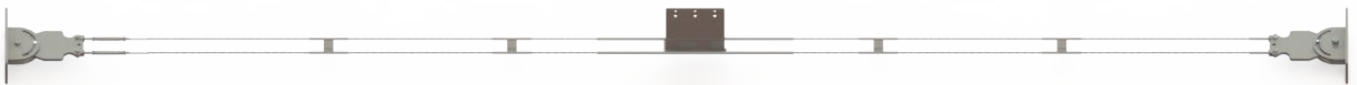

SICURAIR COMPOSIZIONE CAMPATA LINEE INCLINATE

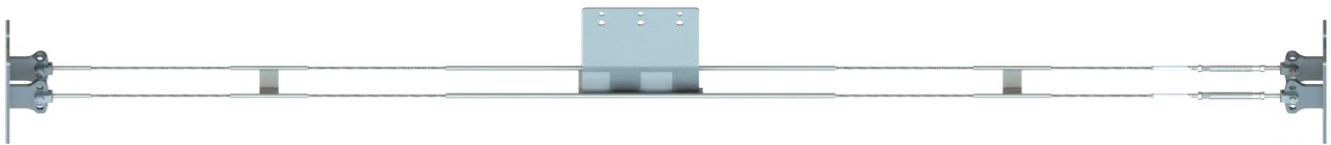



ALURAIL



UNI EN 795:2012
CEN/TS 16415:2013
UNI 11578:2015





Sistema anticaduta a binario Alurail

Sicurezza in copertura con bassissimo impatto visivo



D



QR
CODE



10



AI



NFC



MADE IN
ITALY

CARATTERISTICHE GENERALI

- > Dispositivo conforme e certificato secondo le norme UNI EN 795:2012, CEN/TS 16415:2013 Tipo D e UNI 11578:2015;
- > Bassissimo impatto visivo;
- > Ingombro minimo del binario;
- > Struttura rigida che permette di distribuire il carico su tutta la copertura anzichè sollecitare solamente i punti d'ancoraggio;
- > Possibilità di fissaggio direttamente alla struttura portante degli impianti fotovoltaici;
- > Possibilità di completo adattamento alla forma del tetto;
- > Facilità di utilizzo per l'operatore, soprattutto grazie all'assenza di pali da by-passare;
- > Possibilità di utilizzo simultaneo per più operatori;
- > Più sicurezza per l'operatore: in caso di caduta il binario presenta una freccia non rilevante sul tirante d'aria;
- > Possibilità di chiudere il tubolare del binario, al fine di proteggerlo da infiltrazioni, nidi di insetti e ingresso volatili.



Sono disponibili ulteriori informazioni dei nostri prodotti nel nostro sito www.sicurpal.it





Binario Anticaduta

- › Rotaia in alluminio 6060 T5 con anodizzazione morbida, disponibile in verghe da 3 e 6 m
- › Possibilità, in fase di montaggio, di adattare la lunghezza del binario alle esigenze, ripristinando i fori per il fissaggio;
- › La superficie si presenta liscia e priva di bordi sporgenti;
- › Il binario può essere posizionato in modo che il carrello sia rivolto verso l'alto, verso il basso o lateralmente;

Cod. 000553 3 m / Cod. 000554 6 m

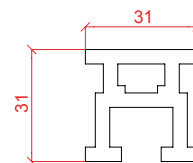

Tubolare di rinforzo binario Alurail S

- › Tubo di rinforzo in alluminio 6060 T5 con anodizzazione morbida di 50x150 mm, spessore 4 mm;
- › Sottostruttura d'accoglienza necessaria in caso di campate con dimensioni da valutare caso per caso;
- › Fissaggio della rotaia direttamente sul tubo con bulloneria in acciaio INOX M10;
- › Disponibile in verghe da 6 m

Su richiesta

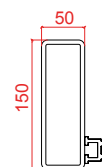

Accessori del tubolare di rinforzo Alurail S



Giunzione tubolare

Giunzione tubolare in acciaio INOX AISI 304

Cod. 002961



Giunzione tubolare

Giunzione tubolare in acciaio INOX AISI 304

Cod. 002962



Accessori



Ganascia di giunzione

Ganascia di giunzione in acciaio INOX

Cod. 000559 AISI 304
Cod. 004919 AISI 316



Arresto fisso

Arresto di fine corsa in alluminio anodizzato c/bulloneria INOX 316

Cod. 000562



Arresto

Arresto apribile di fine corsa esterno

Cod. 000560 est.



Arresto

Arresto apribile di fine corsa interno

Cod. 000561 int.



Ricambio arresto

Ricambio arresto apribile esterno

Cod. 002616



Entrata/uscita

Accessorio per inserimento e uscita del carrello nel binario

Cod. 000522



Scambi

Accessorio in acciaio inox per inserire il carrello su altra linea senza il bisogno di scollegarlo

Cod. 000523 rotaz 90°
Cod. 000524 rotaz 180°

Curve



Curva orizzontale

Curva orizzontale 90° anodizzata

Cod. 000555



Curva verticale interna/esterna

Curva verticale a 90° con corsa esterna/interna anodizzata

Cod. 000557 est.
Cod. 000556 int.



Curva speciale

Curva speciale fatta su disegno

A richiesta

Carrelli Alurail S in acciaio INOX AISI 304 e ottone



Carrello HCTB

Carrello HCTB per binario orizzontale

Cod. 004274 - Tipo B

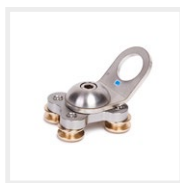

Carrello HCTC

Carrello HCTC per binario orizzontale

Cod. 004275 - Tipo C

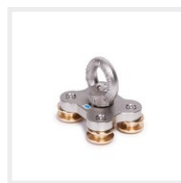

Carrello HST2

Carrello HST2 con golfare per binario orizz.

Cod. 000551

Piattini e staffe fissaggio Alurail S



Piattino Fix Alurail S

Piattino di fissaggio per applicazioni fuori standard

Cod. 002572 (AISI 304)
Cod. 004930 (AISI 316)



Piattino dilatazione

Piattino di dilatazione per applicazioni fuori standard

Cod. 002720 (AISI 304)



Piattino fix saldato

Piattino di fissaggio saldato in INOX AISI 304 c/ bulloneria M10x45

Cod. 004923 (AISI 304)
A richiesta (AISI 316)
Cod. 005199 con barra di altre misure



Piattino fix termico saldato

Piattino di fissaggio saldato in INOX AISI 304, per dilatazioni termiche, c/bulloneria M10x45

Cod. 004300 (AISI 304)
A richiesta con barra di altre misure



Staffa C Lung 80

Staffa in acciaio inox a C - lungh. 80

Cod. 000756



Staffa S

Staffa in acciaio inox a S per binario

Cod. 000757



Staffa a omega

Staffa a omega Alurail S

Cod. 003984

Identificazioni impianti



ID linea vita

Codice identificazione

Cod. 000291



Cartello

Cartello segnalazione binario

Cod. 000705



Docubox

Porta documenti con kit di fissaggio

Cod. 003334

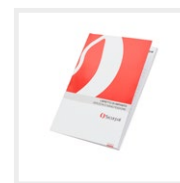

Libretto d'impianto

Per le registrazioni delle attività sulle linee vita

Cod. 002562

CERTIFICAZIONI E VOCI DI CAPITOLATO

Sistema di ancoraggio certificato secondo le norme UNI EN 795:2012, CEN/TS 16415:2013 e UNI 11578:2015.



Tutti i documenti tecnici, le certificazioni e i capitolati sono disponibili scansionando il QR Code a lato oppure sulla pagina del nostro sito web www.sicurpal.it.

ALURAIL S COMPOSIZIONE CAMPATA SINGOLA FISSAGGIO DIRETTO ALLA STRUTTURA



ALURAIL S COMPOSIZIONE CAMPATA SINGOLA FISSAGGIO SU COPERTURA IN LAMIERA



ALURAIL S COMPOSIZIONE CAMPATA SINGOLA FISSATO SU STRUTTURA DI RINFORZO PER CAMPATE OLTRE 1 M



Tutti i giorni a fianco
dei lavoratori che
operano in quota per
proteggere il loro bene
più prezioso: la vita.



Le linee vita non sono tutte uguali:
la cura nei piccoli dettagli crea un prodotto semplice e di qualità.

ALURAIL L

Cod. 003911 - L 3 m / Cod. 003910 - L 6 m Lega 6060 T6

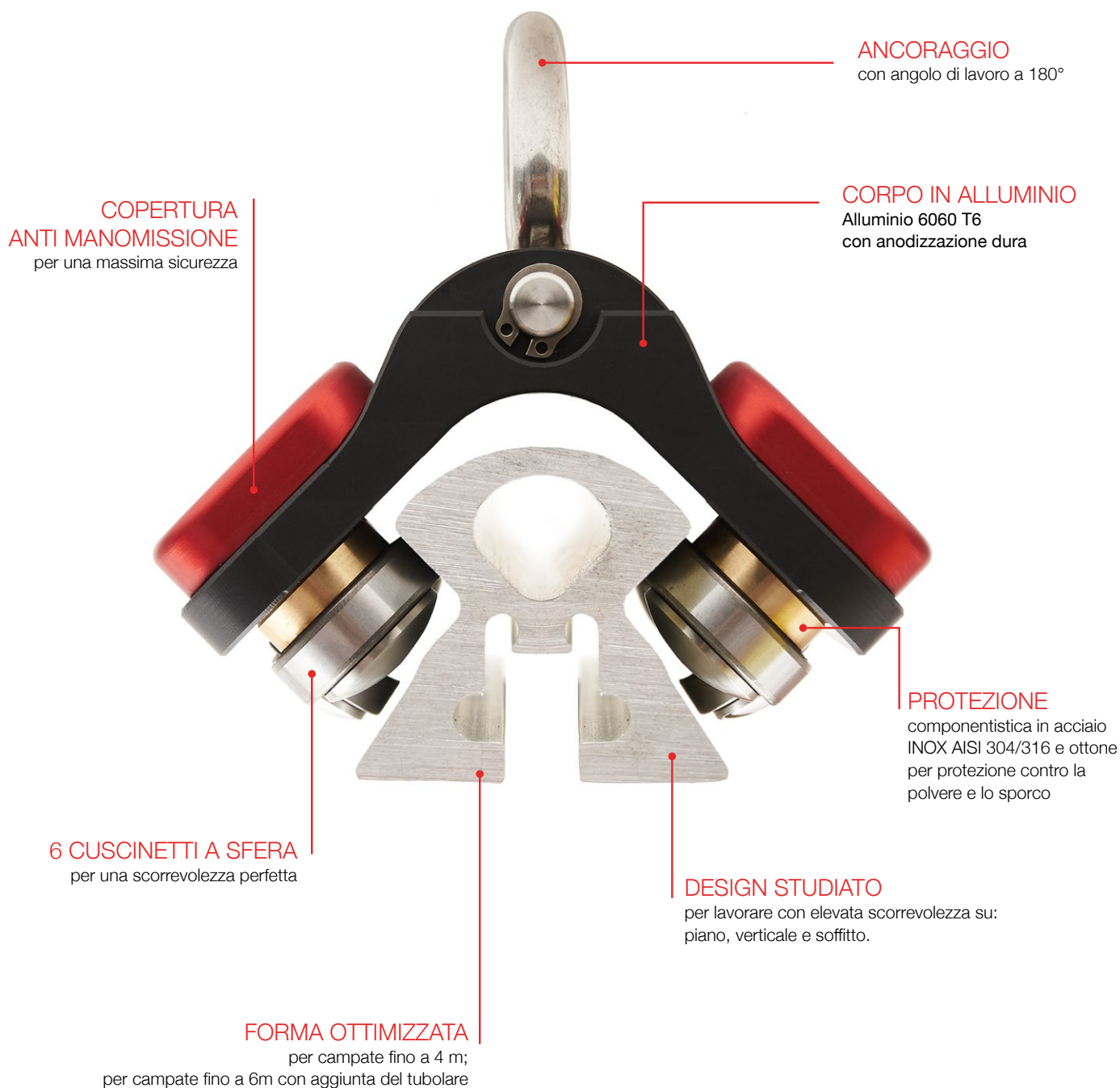

Binario Anticaduta



- › Prodotto in alluminio anodizzato 6060 T6
- › Dimensione 56x51,50 con possibilità di fissaggio sull'intera lunghezza del profilo
- › Ideale per linee vita a soffitto dove si ha la necessità di un'elevata scorrevolezza
- › Disponibile in verghe da 6m e/o 3m
- › Certificato secondo le norme EN 795:2012 per nr. 1 utilizzatore, e secondo la CEN/TS 16415:2013 e UNI 11578:2015 per nr. 4 persone massimo

Cod. 003911 L 3m – Cod. 003910 L 6m

Tubolare Alurail L (su commessa)



- › Sistema Binario-Tubolare testato come sistema unico secondo le norme EN 795:2012, CEN/TS 116415:2013 e UNI 11158:2015
- › Dimensione 60x60x5 mm
- › Tubolare in S235 zincato a caldo
- › Dimensionamento del tubolare personalizzabile su richiesta
- › Foratura del binario a disegno, in base alla commessa

A richiesta

Giunzione per binario e tubolare Alurail L



- › Giunzione Alurail L pensata per congiungere sia il binario che il tubolare di sostegno strutturale

Cod. 005477

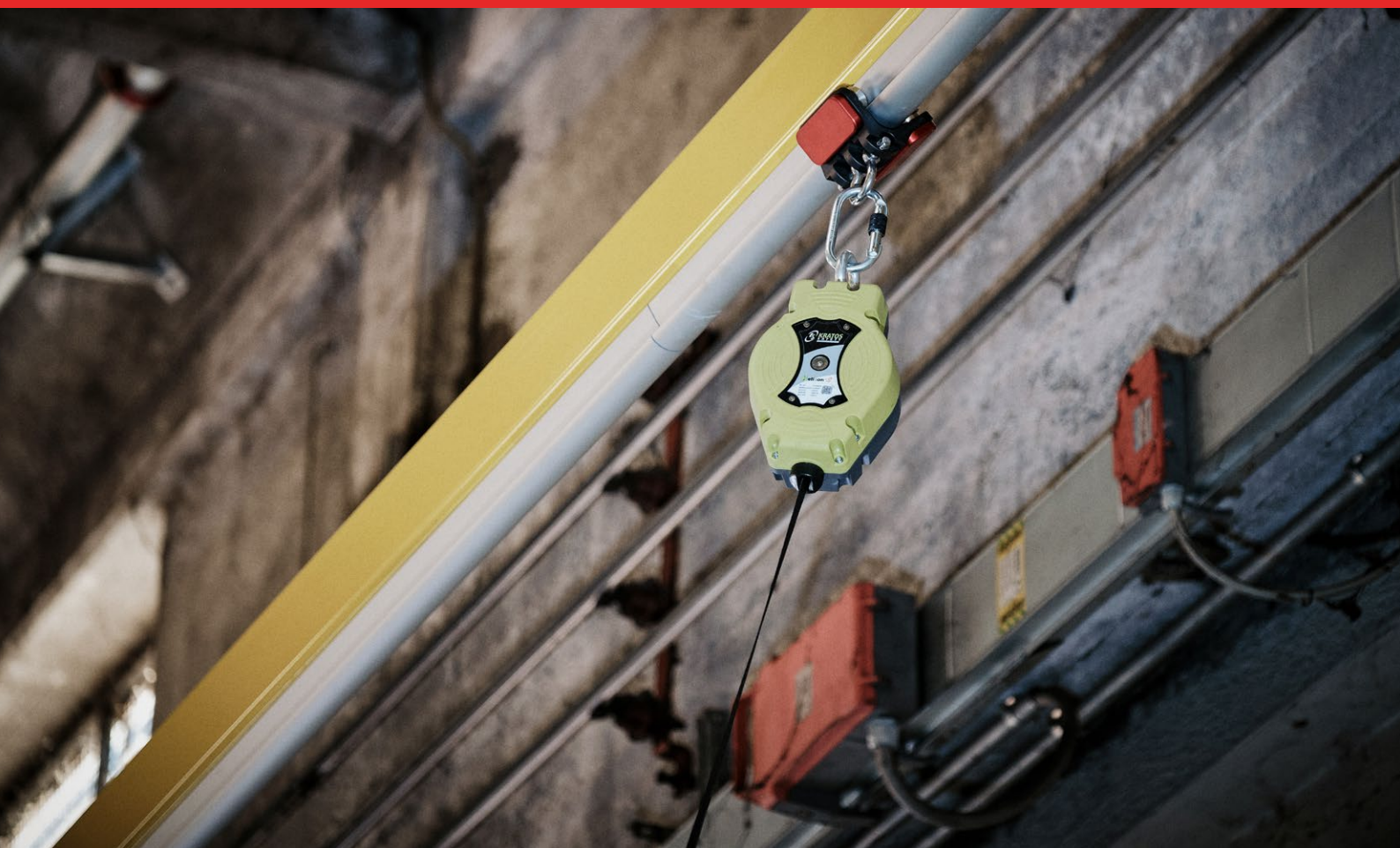

Accessori



Term. fisso Alurail L

Terminale fisso Alurail L, con viti e bulloni

Cod. 003831



Terminale mobile

Terminale mobile per Alurail L, con bulloneria a martello per il bloccaggio sul binario

Cod. 003987



Kit spine di allineamento

Nr. 2 spine di allineamento in acciaio INOX AISI 304

Cod. 003894

Giunzioni



Giunzione

Giunzione in acciaio per la tenuta meccanica, del sistema, su campate di max 1,5 m

Cod. 006522



Giunzione con piatto triplo

Giunzione in acciaio INOX AISI 304 per la tenuta meccanica del sistema, su campate di max 4m

Cod. 004737



Giunzione staffa PZ

Giunzione e staffa in S235 e INOX 304, per la tenuta meccanica del sistema tra 2 binari

Cod. 004731

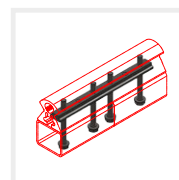

Giunzione su tubolare

Giunzione in acciaio INOX AISI 304 ad integrazione del tubolare

Cod. 005477

Piattini e staffe fissaggio Alurail L



Piattino Fix Alurail L

Piattino di fissaggio per applicazioni fuori standard

Cod. 002572 (AISI 304)
Cod. 004930 (AISI 316)



Piattino dilatazione

Piattino di dilatazione per applicazioni fuori standard

Cod. 004945 (AISI 304)



Piattino fix saldato

Piattino di fissaggio saldato in INOX AISI 304 c/ bulloneria M10x45

Cod. 004923 (ancoraggio bin. a struttura di supporto)

Cod. 005199 (ancoraggio bin. al tubolare)



Piattino fix termico saldato

Piattino di fissaggio saldato in INOX AISI 304, per dilatazioni termiche, c/bulloneria M10x45

Cod. 004239



Staffa C Lung 80

Staffa in acciaio inox a C -110x80x60 sp.10

Cod. 004183



Staffa a L

Staffe acciaio INOX a L per cordoli 168x60x110 sp. 10

Cod. 004179



Staffa S

Staffa in acciaio inox a S per binario 162x60x40 sp. 10

Cod. 004181



Staffa a omega

Staffa a omega Alurail L 175x130x45 sp. 6

Cod. 003984

Identificazioni impianti



ID linea vita

Codice identificazione

Cod. 000291



Cartello

Cartello segnalazione binario

Cod. 000705



Docubox

Porta documenti con kit di fissaggio

Cod. 003334



Libretto d'impianto

Per le registrazioni delle attività sulle linee vita

Cod. 002562

Navetta e accessori

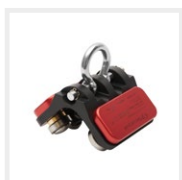

Navetta singola

Navetta singola Alurail L

Cod. 003848



Connettore navetta

Collegamento per gestire simultaneamente il movimento di più navette

Cod. 003909

Dime



Dima per giunzione

Realizzata in acciaio INOX 304, consente di forare con precisione il binario ALURAIL L per giunzione cod. 003993

Cod. 003994



Dima per giunzione universale

Consente di forare con precisione il binario ALURAIL L per giunzioni cod. 004726 - 004731 - 004737

Cod. 004751



Bullone con punta

Bullone in acciaio INOX per marcatura binario o per bolinatura binario

Cod. 005204



Supporto per foratura binario

Realizzato in materiale plastico, il supporto di foratura consente di posizionare correttamente il binario durante la fase di foratura in opera da realizzare qualora è previsto il dispositivo di giunzione

Cod. 005200

Accessori binario



Tappo per binario

Tappo in acciaio INOX AISI 304, per evitare intrusione insetti

Cod. 005128



Tappo per tubolare

Tappo in plastica per chiusura guarnizioni da intrusione insetti

Cod. 005072



Kit spazzole

Kit spazzole per pulizia binario

Cod. 004215

Cod. 005052 (ricambio)

Conosciamo
così bene i nostri
prodotti perché
siamo noi a farli.



CERTIFICAZIONI E VOCI DI CAPITOLATO

Sistema di ancoraggio certificato secondo le norme UNI EN 795:2012, CEN/TS 16415:2013 e UNI 11578:2015.



Tutti i documenti tecnici, le certificazioni e i capitolati sono disponibili scansionando il QR Code a lato oppure sulla pagina del nostro sito web www.sicurpal.it.

ALURAIL L COMPOSIZIONE CAMPATA MULTIPLA SU STRUTTURA RIGIDA



ALURAIL L COMPOSIZIONE CAMPATA SINGOLA





Portale fisso

- › Progettato per garantire la sicurezza dell'operatore che opera su autocisterne e autobotti.
- › Studiato per garantire la continua scorrevolezza del carrello in presenza di polveri, anche di fine granulometria, o di materiale depositato durante le fasi di viaggio.
- › Disponibili accessori in grado di pulire ed eliminare, al passaggio del carrello, eventuali incrostazioni .
- › Disponibili accessori in grado di eliminare il ghiaccio formatosi sul binario.
- › Non necessita di manutenzioni straordinarie (acquisto di pezzi di ricambio).



Portale autoportante

- › Progettato per garantire la sicurezza del lavoratore che opera su autocisterne e autobotti, mediante la realizzazione di un sistema senza fondazioni.
- › Installazione di tre portali in acciaio zincato, vincolati al suolo da zavorre in cemento armato e tiranti in acciaio ai quali ancorare.
- › Disponibilità di accessori in grado di pulire ed eliminare, al passaggio del carrello sul binario, incrostazioni dovute a ghiaccio, ed un mix di umidità, liquidi e polveri.



Sistema di recupero per arrotolatore

- › Ideale per mantenere funzionale l'arrotolatore
- › Disponibile in versioni con sistema di sbloccaggio a chiave codificata
- › Lunghezza variabile in base all'altezza della struttura
- › Sistema di sicurezza contro lo sgancio accidentale
- › Installabile su qualunque struttura (ca, ferro, legno)



TEKNO IMPIANTI S.p.A.
OFFICE: 0431/450000 FAX: 0431/450001
www.teknoimpianti.com

AUTOMATIC FALL
PROTECTION
SYSTEM

Sicurpal

Rech
FELTRE - ITALIA

A43

COMBO



Direttiva Macchine 2006/42/CE



AUTOMATIC FALL PROTECTION SYSTEM

Sistema elettromeccanico per poter utilizzare in maniera sicura i sistemi anticaduta utilizzando i carroponte come struttura portante.

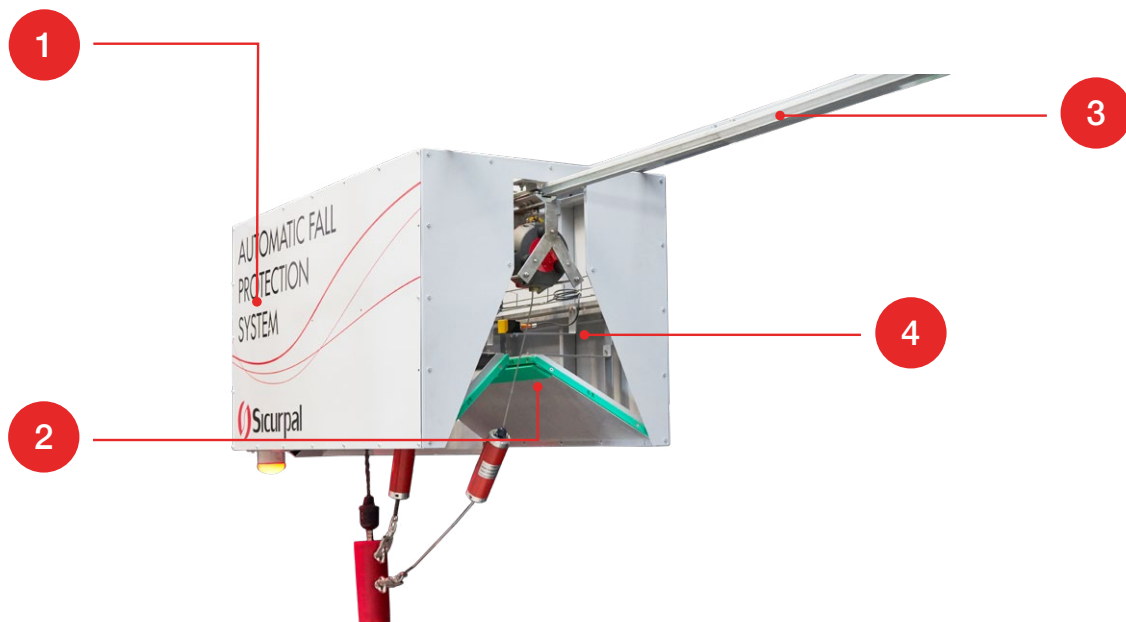

1 PARANCO

Sistema di discesa degli arrotolatori e abilitazione all'uso del sistema anticaduta

2 CARTER DI PROTEZIONE

Sistema di protezione dagli urti svolto con pannelli in materiale plastico, deceleratori e gruppi ammortizzanti

3 BINARIO E CARRELLI

Binario ad alta scorrevolezza con carrelli adattati appositamente per la riduzione dei dondoli generati sugli arrotolatori anticaduta durante le attività di movimentazione

4 SENSORI DI RILEVAZIONE

La massima sicurezza all'utilizzo del sistema è garantita da oltre 10 sensori con grado di sicurezza PL di tipo "E"

CERTIFICAZIONI E VOCI DI CAPITOLATO

Sistema certificato secondo la Direttiva Macchine 2006/42/CE. Binari anticaduta e carrello di scorrimento certificato secondo le norme UNI EN 795:2012, CEN/TS 16415:2013 e UNI 11578:2015.



Le voci di capitolato sono disponibili scansionando il QR Code a lato oppure sulla pagina del nostro sito web www.sicurpal.it



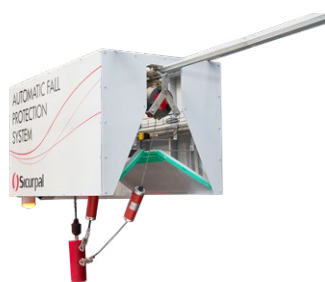

Garage Combo

- › Dispositivo di controllo, bloccaggio e deposito dei carrelli e degli arrotolatori

Cod. 004046



Centralina Combo

- › Centralina di controllo e interfacciamento del sistema Combo con l'elettronica e le sicurezze del carro ponte.

A richiesta



Navetta Primaria

- › Navetta anticaduta composta da carrello personalizzato per la posizione primaria all'interno del sistema Combo e arrotolatore da 10 m

Cod. 003908



Navetta Secondaria

- › Navetta anticaduta composta da carrello personalizzato per la posizione secondaria all'interno del sistema Combo e arrotolatore da 10 m

Cod. 003909



Relazione di Interfacciamento

- › Relazione tecnica per l'interfacciamento del sistema con il carro ponte. Include la valutazione del rischio, il progetto elettrico e la procedura di lavoro

Cod. 003988



DISPOSITIVI DI ANCORAGGIO



UNI EN 795:2012

CEN/TS 16415:2013

UNI 11578:2015





Dispositivi di ancoraggio fissi

Ancoraggi fissi di tipo A omnidirezionali pensati per ottimizzare il tuo lavoro



CARATTERISTICHE GENERALI

- › Dispositivi d'ancoraggio fissi pensati per ottimizzare il lavoro e permettere l'accesso in sicurezza alle coperture;
- › Leggerezza dei materiali;
- › Funzionalità e rapidità di utilizzo del prodotto;
- › Permettono di lavorare in sicurezza;
- › Adattabilità su muri, porte, finestre, capannoni, fabbricati civili e industriali, putrelle, macchinari;
- › I dispositivi sono dotati del cartello identificativo dalla dicitura: "DISPOSITIVO ANCORAGGIO UNI EN 795 CLASSE A".

CERTIFICAZIONI E VOCI DI CAPITOLATO

Sistemi di ancoraggio certificati secondo le norme UNI EN 795:2012, CEN/TS 16415:2013 e UNI 11578:2015.



Tutti i documenti tecnici, le certificazioni e i capitolati sono disponibili scansionando il QR Code a lato oppure sulla pagina del nostro sito web www.sicurpal.it



Tutti i giorni
al fianco dei lavoratori
che operano in quota
per proteggere il loro
bene più prezioso:
la vita.



DISPOSITIVI DI ANCORAGGIO FISSI - FOCUS

Per la sicurezza in quota, i prodotti non sono tutti uguali:
la cura nei piccoli dettagli crea un prodotto semplice e di qualità.

INFINITY



Cod. 001160 (INOX AISI 304)

Cod. 001904 (INOX AISI 316)

- CARTELLO**
di segnalazione integrato
- FISSAGGIO**
con barra filettata $\varnothing \leq 12$ mm
- MATERIALE**
in acciaio INOX AISI 304
- PUNTO DI ANCORAGGIO**
tipo A per 1 persona

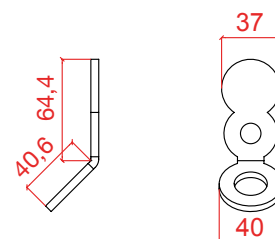

DOUBLE INFINITY



Cod. 001161 (INOX AISI 304)

Cod. 005088 (INOX AISI 316)

- CARTELLO**
di segnalazione integrato
- FISSAGGIO**
con barra filettata $\varnothing \leq 12$ mm
- MATERIALE**
in acciaio INOX AISI 304
- PUNTO DI ANCORAGGIO**
per utilizzo simultaneo di
massimo 2 persone

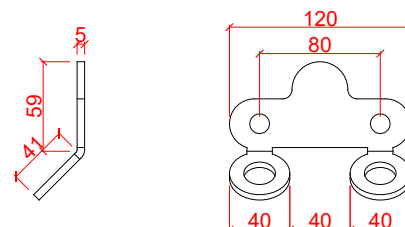
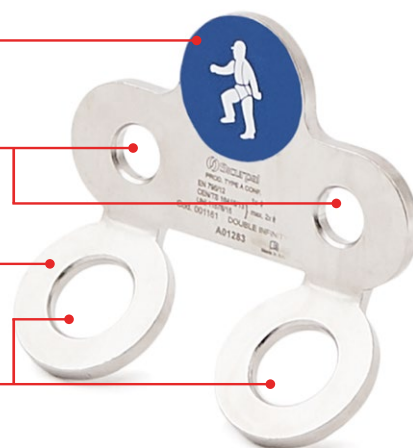

METODOLOGIE LAVORO
studiato per il lavoro in sospensione
(funi di lavoro/funi di sicurezza)

BIG INFINITY

Nuovo prodotto



- CARTELLO**
di segnalazione integrato
- FORO PER BARRA FILETTATA**
disponibile Ø 13 - 17 - 21
- PUNTO DI ANCORAGGIO**
per utilizzo simultaneo di massimo 2 persone
- FORO PASSAGGIO DPI**
maggiorato Ø 40
- MATERIALE**
acciaio INOX AISI 304 o 316
- TESTATO E CERTIFICATO**
fino a carichi di 22 kN



- Cod. 004782 per barra Ø 12 INOX AISI 304
- Cod. 005087 per barra Ø 12 INOX AISI 316
- Cod. 004983 per barra Ø 16 INOX AISI 304
- Cod. 005285 per barra Ø 16 INOX AISI 316
- Cod. 005288 per barra Ø 20 INOX AISI 316

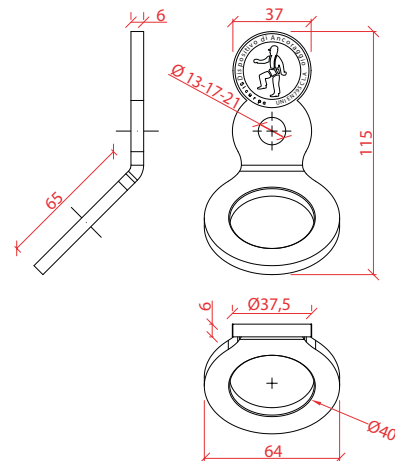

GAMMA FUSION

Nuovo prodotto



MATERIALE
alluminio anodizzato

TESTATI
fino a carichi di 22 kN

MATERIALE
acciaio INOX AISI 304 e 316

AGGANCI
simultaneo max
n. 2 operatori

FORI
nr 2 per viti M12



- Cod. 004762 ancoraggio AL alluminio
- Cod. 004741 ancoraggio AX4 INOX AISI 304
- Cod. 004763 ancoraggio AX6 INOX AISI 316

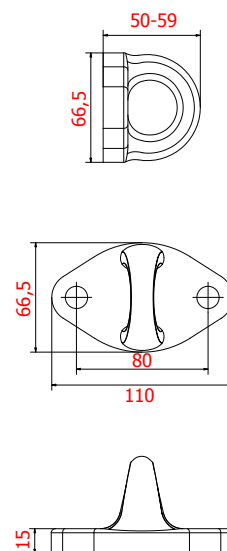

ST8 h 30 - h 50

Cod. 001483 h 30 / Cod. 001575 h 50



PALO CON GOLFFARE

in acciaio INOX AISI 304

PUNTO DI RISALITA

ideale come punto di fissaggio per la risalita a fianco dei lucernari

EFFETTO PENDOLO

ideale per evitare l'effetto pendolo nei tetti a due falde

LAMIERA OBBLIGATORIA

per altezza h 50 cm, per mantenere la deformazione plastica entro i 10 mm come da norma tecnica

FISSAGGIO

con 2 barre filetate Ø 10 o 12 mm con viti strutturali da legno o con contropiatto

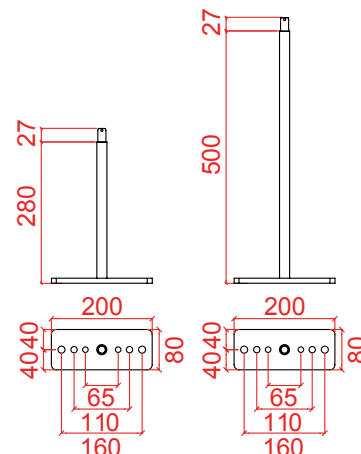
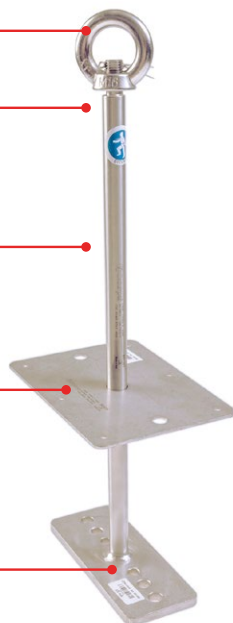

PLAM

Cod. 001439



con INFINITY



come intermedio
linea vita SICURLAM

PIASTRA DI ANCORAGGIO

in acciaio INOX AISI 304,
per lamiera grecata

FISSAGGIO

con kit di rivetti fornito con la piastra

FORO CENTRALE

Ø 13 mm per il fissaggio del dispositivo INFINITY (venduto a parte) e degli accessori intermedi della linea vita Sicurlam*

IMPERMEABILIZZAZIONE

garantita da guaina di neoprene incollata nella parte inferiore

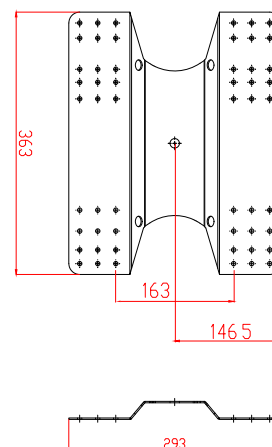
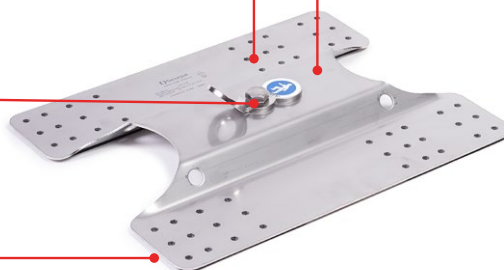

* L'uso di PLAM come dispositivo di Tipo C è ammesso soltanto se svolge la funzione di dispositivo intermedio lineare nelle linee vita SICURLAM. Esso non può essere utilizzato per costruire una curva, angolo o dispositivo di estremità e deve essere abbinato al kit B20. Per maggiori dettagli si rimanda al manuale del prodotto SICURLAM.

DISPOSITIVI DI ANCORAGGIO FISSI

Per la sicurezza in quota, i prodotti non sono tutti uguali:
la cura nei piccoli dettagli crea un prodotto semplice e di qualità.

STR

Cod. 000182



INSTALLAZIONE

da posizionarsi a livello di appoggio del colmo

MATERIALE

acciaio INOX AISI 304

COPERTURE A QUATTRO FALDE

ideale per evitare l'effetto pendolo

FISSAGGIO

con 2 barre filettate $\varnothing \leq 12$ mm
con dado e controdado

MONTAGGIO RAPIDO

senza apertura della copertura

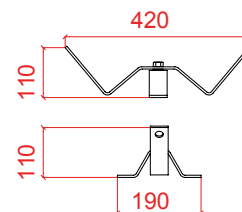
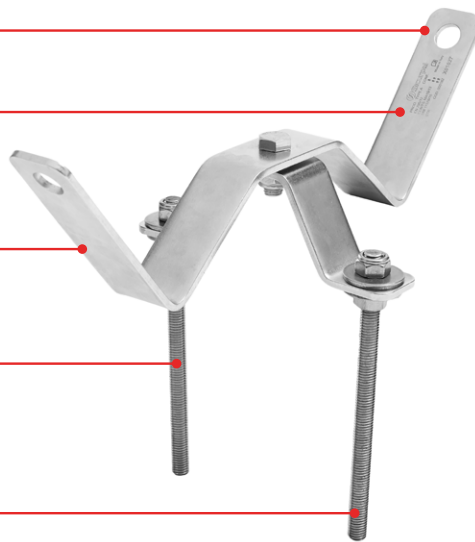

STC

Cod. 000183 - stc acciaio INOX AISI 304

Cod. 002525 - stc zincato S235

Cod. 001033 - stc ardesia



INSTALLAZIONE

da posizionarsi a livello di appoggio delle tegole

MATERIALE

acciaio INOX AISI 304

COPERTURE A DUE FALDE

ideale per evitare l'effetto pendolo

SBALZO

installazione a sbalzo massimo 20 cm

FISSAGGIO

con 2 barre filettate $\varnothing \leq 12$ mm
con dado e controdado

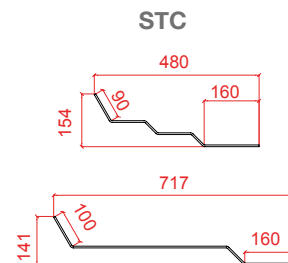
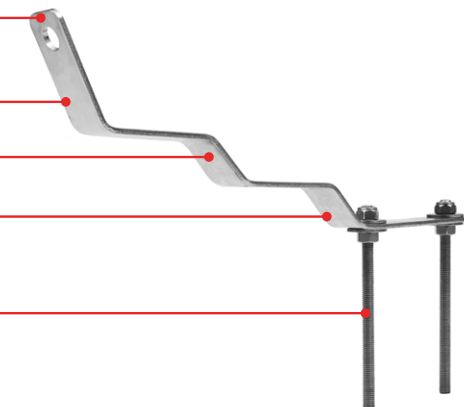

STCA Ardesia

DISPOSITIVI DI ANCORAGGIO FISSI

CAVETTO SCV

Cod. 003739 INOX AISI 316



FISSAGGIO

mediante barre M12 e resina bicomponente (installazione a pacchetto o a sbalzo) su struttura in calcestruzzo o legno di opportune dimensioni*

MONTAGGIO

su coperture con tegole in latero cemento

CERTIFICATO

Il dispositivo di ancoraggio è progettato per resistere ad una sollecitazione di 10 kN

VANTAGGI

Ottima tenuta anche su strutture leggere; non obbliga una posizione fissa all'uscita

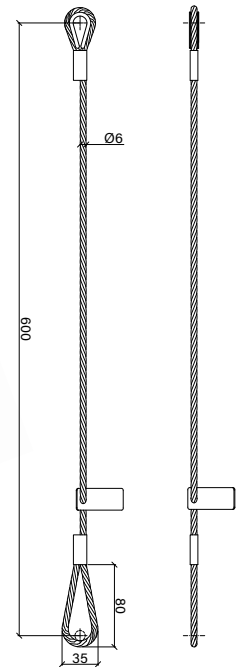
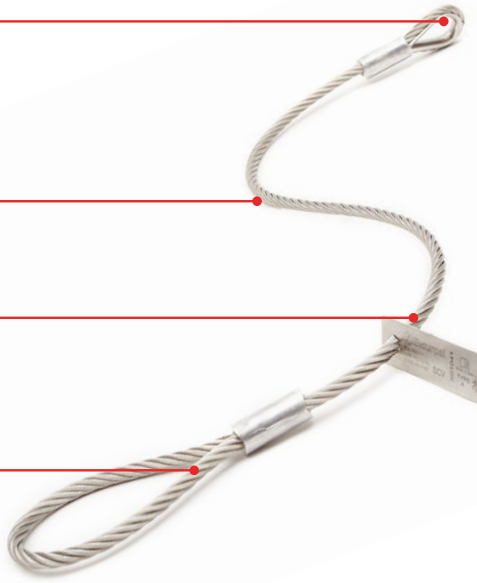

*da verificare a cura del progettista



Piattino per cavetto SCV



Piattino di ripartizione per cavetto SCV e per disassamento STC a cavi

- › Piattino utilizzabile sia con il Cavetto SCV (Cod. 003739) che con il disassamento STC a cavi (Cod. 003232)
- › Piattino in acciaio zincato a freddo
- › Possibilità di fissaggio mediante: barre filettate $\varnothing 12$ o $\varnothing 10$ (a pacchetto o a sbalzo) o viti da legno
- › Accessorio pensato per la ripartizione dei fissaggi su strutture delicate
- › In caso si utilizzi questo accessorio si vieta il fissaggio a sbalzo

Cod. 003670

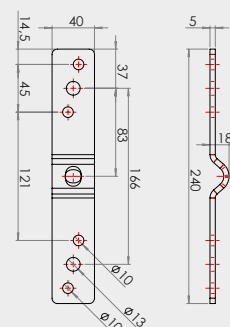

Accessori STC per disassamento



Cavi di disassamento STC forniti con bulloni

- › Sistema di fissaggio a doppio cavo in acciaio INOX AISI 316 per ottimizzare il posizionamento dell'ancoraggio STC, sia come zona di fissaggio che uscita dalla tegola
- › I cavetti permettono il libero posizionamento nel raggio di 50 cm dal punto di uscita dell'ancoraggio
- › Fissaggio diretto con 2 barre M12 sulla struttura
- › Necessaria la verifica dell'ancoraggio da parte di tecnico qualificato

Cod. 003232 (L=800)



Dettaglio fissaggio disassamento a cavi STC al dispositivo STC con nr.2 bulloni a morsetto

Piattini di disassamento per dispositivo STC

- › Prodotto pensato per allineare la struttura di ancoraggio con l'uscita sotto tegola, indispensabile quando questo allineamento viene meno o non corrisponde
- › Prodotto in acciaio INOX AISI 304 o zincato a caldo S235
- › Compresi 2 bulloni $\varnothing 12 \times 30$ mm, con dado e rondella autobloccante
- › Utilizzabile solo con STC, codici 000183 - 001033 - 002525

Cod. 000074 INOX / Cod. 002614 Zincato

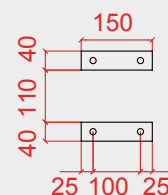



Conosciamo così bene
i nostri prodotti
perchè siamo noi
a montarli.



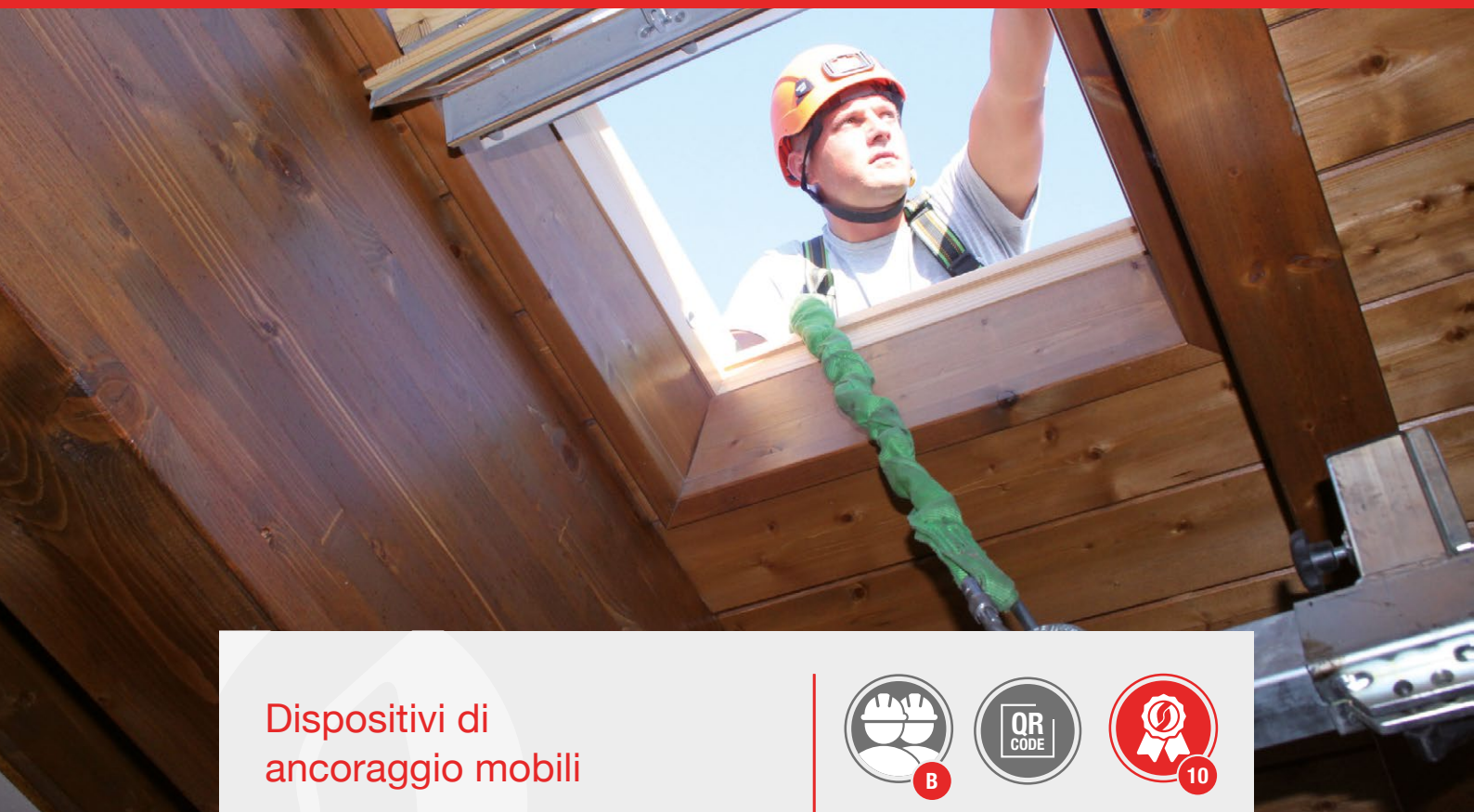

Dispositivi di ancoraggio mobili

Prodotti progettati per creare un ancoraggio provvisorio sicuro in ogni situazione di lavoro.



CARATTERISTICHE GENERALI

- › Dispositivi d'ancoraggio portatili per garantire le lavorazioni in massima sicurezza in tutte quelle operazioni in cui non è presente alcun ancoraggio fisso.
- › Leggerezza dei materiali;
- › Funzionalità e rapidità di utilizzo del prodotto;
- › Con una corretta formazione sull'utilizzo dei prodotti è possibile lavorare in perfetta sicurezza anche senza la presenza di ancoraggi fissi;
- › Permettono di lavorare in sicurezza con il posizionamento di pochi ancoraggi;
- › Adattabilità su muri, porte, finestre, capannoni, fabbricati civili e industriali, putrelle, macchinari;
- › I dispositivi sono certificati quali dispositivi di ancoraggio UNI EN 795:2012 CLASSE B o E.



Sono disponibili ulteriori informazioni dei nostri prodotti nel nostro sito www.sicurpal.it



Door bar



- › Punto d'ancoraggio provvisorio progettato per essere montato su una porta
- › Utilizzabile da due operatori contemporaneamente
- › Massima adattabilità di utilizzo grazie alla possibilità di regolazione da 60cm a 125cm
- › Installabile su porte, finestre, lucernai
- › Costruito in alluminio e acciaio
- › Certificato UNI EN 795 tipo B
- › Carico di rottura 13kN

Cod. 001554

Wall Point



- › Punto d'ancoraggio provvisorio per fissaggio su muri o cordoli portanti
- › Può essere installato su cordoli di dimensione da 60mm a 360mm
- › Blocco mediante 2 comode viti a ghiera
- › Certificato UNI EN 795 tipo B
- › Portata massima 25 kN

Cod. 001556

Beam Anchor



- › Punto d'ancoraggio provvisorio per putrella metallica a T, HE, IPE.
- › Può essere installato su strutture con base variabile
- › Utilizzabile da un operatore
- › Costruito in Alluminio e Ottone
- › Conforme alla norma UNI EN 795 tipo B

Cod. 001555 - da 70 a 150 mm / Cod. 001720 - da 150 a 290 mm

Linea vita provvisoria - Provi Line 20 m



- › Linea vita provvisoria regolabile da 2 a 20 m, certificata per due operatori
- › Completa di 2 moschettoni e 2 fettucce con borsa di contenimento
- › Conforme UNI EN 795:2012 Tipo B

Cod. 001207

Ancoraggio estraibile A1



- > Punto d'ancoraggio estraibile con pulsante di sgancio utilizzabile da due persone contemporaneamente
- > Costruito in acciaio inox
- > Carico applicabile 10 kN
- > Certificato UNI EN 795 tipo B

Cod. 004001

Corpo Morto ad Acqua



- > Per nr. 1 persona di massimo 100 kg
- > Tessuto in neoprene
- > Rivestito in neoprene
- > Peso: vuoto 11,4 kg, pieno d'acqua 400 kg
- > Dimensioni: 145x145x20 cm
- > Certificato UNI EN 795:2012

Cod. 002719

Corpo Morto - SicurAnchor



- > Sistema autoportante per la protezione contro le cadute dall'alto per 1 persona
- > Nella modalità di lavoro in trattenuta protezione fino a 2 persone
- > Per coperture con inclinazione 5°
- > Rapida installazione
- > Rimovibile e riutilizzabile
- > Prodotto certificato UNI EN 795:2012

Cod. 004460

Fettucce ancoraggi

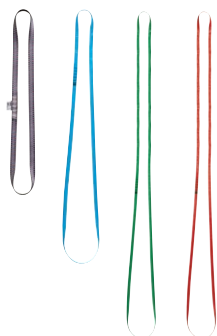

- > Fettucce di ancoraggio di varie lunghezze
- > Conforme alla norma EN 566: 2017

Cod. 000780 L60 / Cod. 000781 L80 / Cod. 000782 L120 / Cod. 000783 L150

Tutti i giorni al fianco
dei lavoratori che
operano in quota per
proteggere il loro bene
più prezioso: la vita.





CE
bravo
0.75 t
Tractel

SECURE ALL
ON OFF
Save
F1
F2
Zero
Serial

ACCESSORI MONTAGGI





Contropiatto a un foro

- › Contropiatto in acciaio INOX AISI 304 con 1 foro Ø 80 spessore 6 mm

Cod. 000174

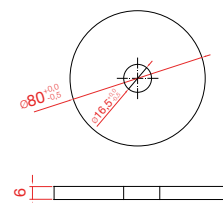

Contropiatto P02

- › Piatto lunghezza totale 200 mm, in acciaio zincato a caldo
- › 2 asole per barre M12
- › Interasse interno minimo 84 mm, interasse esterno 174 mm

Cod. 000196 - 200 mm

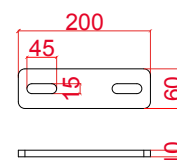

Contropiatto P03

- › Piatto lunghezza totale 300 mm, in acciaio zincato a caldo
- › 2 asole per barre M12
- › Interasse interno minimo 125 mm, interasse esterno 275 mm

Cod. 000039 - 300 mm

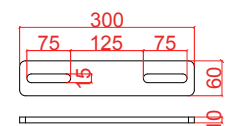

Contropiatto P04

- › Piatto lunghezza totale 400 mm, in acciaio zincato a caldo
- › 4 asole per barre M12
- › Interasse interno minimo 85 mm, interasse esterno 366 mm

Cod. 000203 - 400 mm

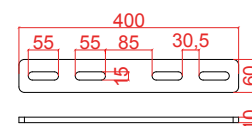

Piastra

- › Piastra per ripartizione del carico sui travetti
- › Per installazioni di ST8 ed STC Vita
- › In acciaio zincato a caldo

Cod. 000211 - 66 cm / Cod. 000212 - 100 cm

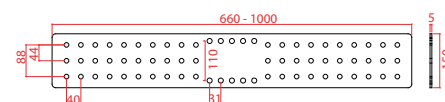

Coppia Piastre

- › Coppia piastre per ripartizione del carico sui travetti
- › In acciaio zincato a caldo

Cod. 000224 - 66 cm / Cod. 000220 - 100 cm

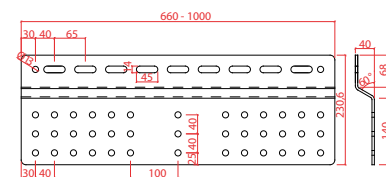



Piastra

- > Piastra per ripartizione del carico su travetti per installazioni sul colmo
- > In acciaio zincato a caldo

Cod. 000213 - 66 cm

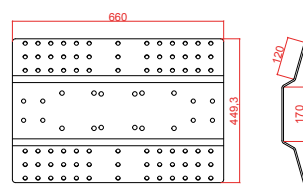

Piastra

- > Piastra per ripartizione del carico su travetti per installazioni sul colmo
- > In acciaio zincato a caldo

Cod. 000218 - 100 cm

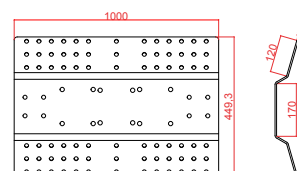

Pac 1

- > Piastra di ripartizione per ancoraggio AL, AX4, AX6, Infinity e Double Infinity
- > In acciaio INOX AISI 304, spessore 10 mm
- > Idonea per ripartire i carichi su strutture in muratura con fissaggi orizz.

Cod. 000260

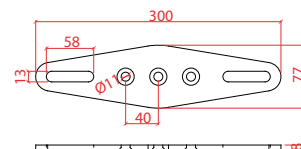

Pac 2

- > Piastra di ripartizione per ancoraggio AL, AX4, AX6, Infinity e Double Infinity
- > In acciaio INOX AISI 304
- > Idonea per ripartire i carichi su strutture in muratura con fissaggi orizzontali

Cod. 000238

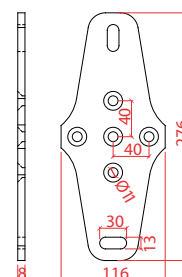

Cuneo in legno

- > Cuneo in legno L. 40 cm con 4 fori per prodotti pali termici e PZL
- > Necessari per ricreare il piano su una trave a colmo
- > Utilizzabili per il prodotto PBS, tagliando il prodotto alla misura desiderata
- > Forniti in coppia

Cod. 002137



Sono disponibili ulteriori informazioni dei nostri prodotti nel nostro sito www.sicurpal.it

Morsetto per HEA/IPE



- > Prodotto componibile formato da un kit di bloccaggio e una piastra di sostegno
- > Utilizzabile anche su strutture speciali prevedendo il solo kit di bloccaggio



Inserto zincato basculante



- > Inserto per contropiastrare gli ancoraggi senza la necessità di accedere dalla parte inferiore
- > Cavo di sostegno in acciaio riutilizzabile per più fissaggi
- > Barra filettata e sistemi impermeabilizzanti non inclusi nell'articolo
- > Soluzione utilizzabile sia per fissaggi diretti che a sbalzo foro su struttura di \varnothing 20mm

Cod. 003981



Conosciamo così bene
i nostri prodotti
perchè siamo noi a farli.



ACCESSORI MONTAGGIO E COLLAUDO LINEA VITA

Codice	Kit	Contenuto	Utilizzo
Cod. 000885	Kit B1	1 x D. Autobloccante M12 1 x Rondella M12x36	Golfare Infinity, etc...
Cod. 000886	Kit B2	4 x D. Autobloccante M12 8 x Rondella M12x36 4 x Dado M12	LVB
Cod. 000887	Kit B3	8 x D. Autobloccante M12 8 x Rondella M12x36	PG, PB, PZL, Sicurslim etc.
Cod. 000888	Kit B4	2 x D. Autobloccante M12 2 x Rondella M12x36	Double Infinity, ST8, PZFS, Contropiatti, BC 10/ B C20, etc...
Cod. 000889	Kit B5	2 x D. Autobloccante M12 4 x Rondella M12x36 2 x Dado M12	STC, STR
Cod. 000890	Kit B6	4 x D. Autobloccante M12 4 x Rondella M12x36	PZP, PZC, PBS, SZP, etc.
Cod. 000892	Kit B8	4 x D. Autobloccante M16 4 x Rondella M16	BF, PN, PBC, etc.
Cod. 000893	Kit B9	2 x D. Autobloccante M12 4 x Rondella M12x36 2 x Bullone M12x40	Piastre di ripartizione carichi su travetti
Cod. 000894	Kit B10	12 x Rivetti lunghi c/guarnizione	PLAM, etc...
Cod. 000895	Kit B11	18 x Rivetti corti c/guarnizione	LAM INOX, LAM VERN, etc...
Cod. 000898	Kit B14	1 x Bullone TE M12x25 1 x D. Autobloccante M12 1 x Rondella M12x36	fissaggio golfare a piastra PLAM
Cod. 001025	Kit B15	4 x D. Autobloccante M10 4 x Rondella M10	Piastre ripartizione
Cod. 001610	Kit B16	24 x Rivetti lunghi c/guarnizione	Sicurlam
Cod. 002035	Kit B17	2 x D. Autobloccante M10 4 x Rondella M10x30 2 x Dado M10	STR, STC, LVB, etc.
Cod. 003014	Kit B18	1 x Bullone TE M16x35	Sicurgraf
Cod. 003015	Kit B19	1 x D. Autobloccante M12 1 x Bullone TE M12x35 1 x Rondella M12x36	Sicurgraf
Cod. 004946	Kit B22	1 x Rondella M10 1 x vite TE M10x25 AISI 304	Alurail L, per fissaggio con staffe
Cod. 004947	Kit B23	1 x Rondella M10 1 x vite TE M10x25 AISI 316	Alurail L, per fissaggio con piattino cod. 004930
Cod. 000081	Kit B25	1 x Bullone TS 10X35 1 x Rondella M10 1 x D. Autobloccante M10	Infinity con ripartizione, AL, AX4 e AX6 con piastre PAC1 e PAC2



Sono disponibili ulteriori informazioni dei nostri prodotti nel nostro sito www.sicurpal.it



Vite a testa svasata tutto filetto

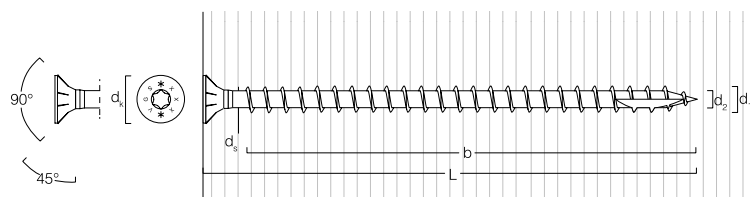

Codice	Ø (ds)	L (mm)	b	Misura chiave (mm)	dk	d2	Preforo
000010	9	160	150	TX 40	16	5,9	5
000245	9	200	190	TX 40	16	5,9	5
000247	9	280	270	TX 40	16	5,9	5
000246	9	320	310	TX 40	16	5,9	5
000248	9	360	350	TX 40	16	5,9	5
000249	11	100	90	TX 50	19,3	6,6	6*

* Obbligo di preforo per viti $\geq \varnothing 11 \times 400$ mm. L'indicazione del preforo è consigliata per un carico inferiore sulla trave specialmente quando le distanze dal bordo sono ridotte.

Barra filettata

- > Barra filettata lunghezza 1 m in acciaio INOX A2-70
- > Trattata con un processo di sgrassatura ecologico

Cod. 000275 - M10 / Cod. 000014 - M12 / Cod. 000278 - M16



Barra Fil

- > Barra filettata diam. 12 Lunghezza 18 cm in acciaio INOX A2-70
- > Fornita con bullone autobloccante e rondella normale
- > Barra tagliata a 45° per un inserimento ottimale della resina
- > Lunghezza uncino 4 cm

Cod. 000035



Barra a uncino

- > Barra filettata diam. 12 Lunghezza 18 cm in acciaio INOX A2-70
- > Fornita con bullone autobloccante e rondella normale con piega per annegamento in CA
- > Lunghezza uncino 4 cm

Cod. 000092





Resina di fissaggio

- > Resina di elevata qualità utilizzabile su tutti i materiali (CA, laterizio), di facile estrusione
- > Cartuccia morbida per un'estrusione massima e un ridottissimo spreco di prodotto base
- > Utilizzabile in tutte le stagioni Vita.

Cod. 002365

Ancoranti chimici



Resina epossidica

- > Resina bi-componente per CA e legno per temperature miti (T. >10°)

Cod. 000021



Resina epossidica nordica

- > Resina bi-componente economica per i mesi invernali (T. <10°) per CA e legno

Cod. 002124



Rete per ancorante

- > Rete per fissaggi su strutture in laterizio con ancorante chimico Hilti lunghezza 1 m Ø 22 mm.

Cod. 000272 - m 10

Cod. 000013 - m 12



Bussola Retinata

- > Bussola retinata assemblabile per fissaggi su strutture in laterizio con ancorante chimico Hilti lunghezza 8 cm Ø 22 mm.

Cod. 000251 - L 85 mm

Cod. 000012 - L 50 mm



Conosciamo così bene
i nostri prodotti
perchè siamo noi
a collaudarli.



Impermeabilizzazione



Rondella nera

- › Rondella in gomma D. Est 60 mm, foro 10 mm spessore 3 mm per tasselli a bascula

Cod. 003088



Guaina Nera Imp.

- › Guaina nera per impermeabilizzare lo stelo del PBS/ST8

Cod. 002547



Grondaina INOX

- › Grondaina Ø 920 mm con guarnizioni e viterie

Cod. 000018



Conversa 40

- › Conversa in piombo 50x50 cm con foro Ø 40

Cod. 000279



Conversa 90

- › Conversa in piombo 50x50 cm con foro Ø 90

Cod. 000017



Flashband h 50

- › Flashband grafite larghezza 5 cm in rotoli da 10 m

Cod. 003087



Guaina bituminosa

- › Guaina bituminosa spessore 4 mm

Cod. 001760



Schiuma poliuretanic

- › Schiuma Hilti con ugello riutilizzabile per sigillare, riempire e isolare spazi e fessure

Cod. 000285

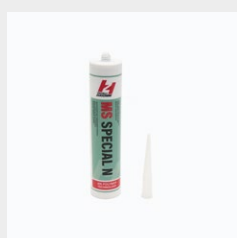

Sigillante polimerico nero

- › Sigillante con caratteristiche elastiche e resistenza a UV e umidità

Cod. 003085

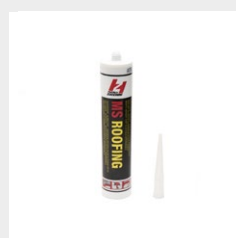

Sigillante polimerico grigio

- › Sigillante monocomponente neutro, a rapida polimerizzazione

Cod. 003086

Conosciamo così bene
i nostri prodotti
perchè siamo noi a farli.



Tensionamento e installazione linea vita



Cricchetto tensionamento cavo

- › Carico di tiro massimo 150 kg
- › Peso ridotto a soli 2,5 kg
- › Moschettoni di aggancio di piccola dimensione per l'inserimento all'interno del morsetto di tensionamento.

Cod. 000420



Morsetto di tensionamento

- › Morsetto per il tensionamento delle funi
- › Utilizzo con funi di Ø 8 mm e Ø 10 mm
- › Carico massimo di tiro 300 kg.

Cod. 000044



Cricchetto 1500

- › Prodotto con il rapporto peso/carico di tiro minore presente sul mercato
- › Possibilità di applicare la forza su entrambi i versi della catena.

Cod. 001285



Indicatore carico manuale

- › Dispositivo di facile utilizzo per la rilevazione del carico applicato sulla linea
- › Misuratore di carico da 30 a 1400 kg.

Cod. 004034



Morsetto di tens. SicurAir

- › Morsetto per il tensionamento delle funi, in particolar modo per le funi del dispositivo SicurAir
- › Utilizzo con funi di Ø 8 mm e Ø 10 mm
- › Carico massimo 2000 kg.

Cod. 004035



Aspiratore portatile

- › Aspirapolvere portatile alimentato a batteria (M18)
- › Funzione di aspirazione e di soffiatore
- › Fornito con adattatore per la pulizia dei fori di fissaggio

Cod. 001597



Dispencer Hilti HDM 500

- › Dispencer manuale
- › Inserimento cartuccia facile e veloce
- › Ben bilanciato per una maggiore maneggevolezza
- › Utilizzabile per l'iniezione di tutte le resine Hilti HIT

Cod. 000371



Dispencer

- › Dispencer per cartucce circolari da 400 ml
- › Utilizzabile con tutte le resine che utilizzano la cartuccia bi-componente

Cod. 000023

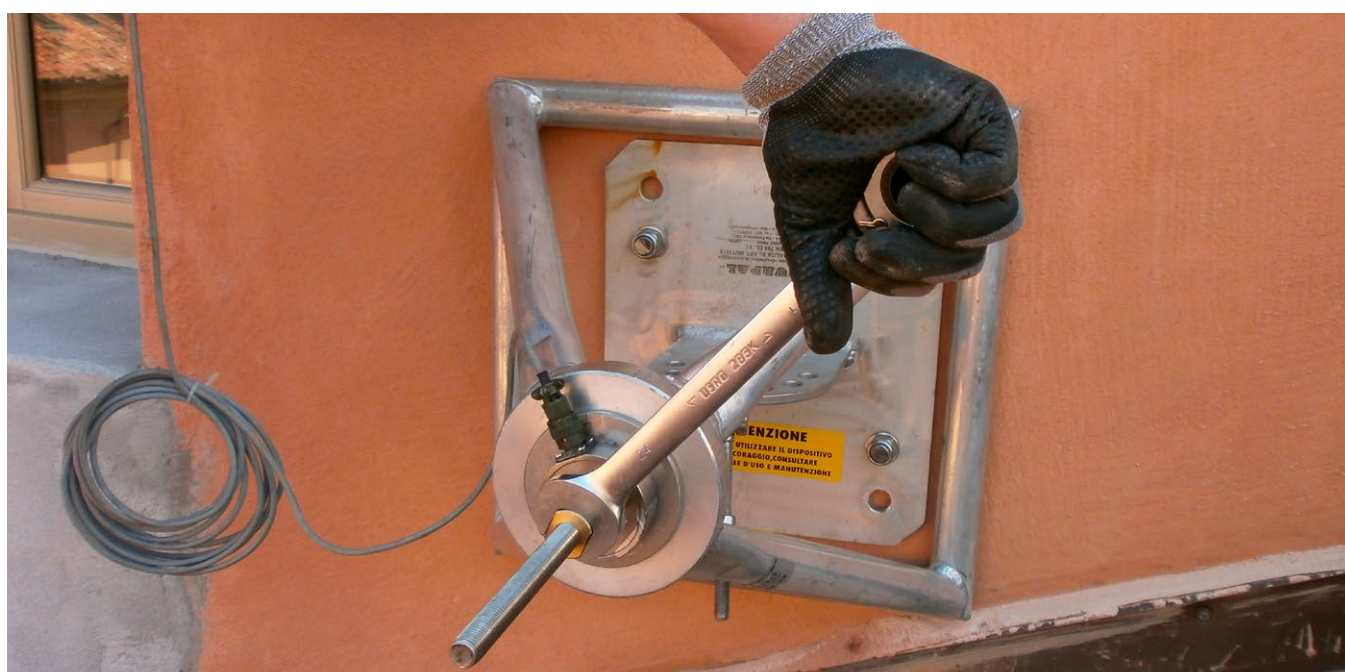

Maschere e attrezzatura varia



Maschera di foratura Alurail S

- › Dispositivo necessario per svolgere i fori passanti per la ganascia di giunzione
- › Costruita in acciaio INOX temprato

Cod. 001673



Maschera di foratura Alurail L

- › Dispositivo necessario per creare i fori per la ganascia di giunzione.
- › Costruita in acciaio INOX
- › Fornita con due punte $\varnothing 10,25$

Cod. 003994

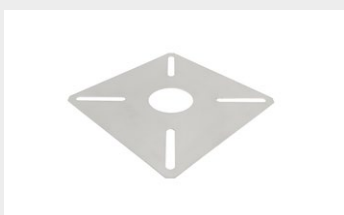

Dima 300x300

- › Dima di foratura per piastre e pali con grandezza 300x300 con asole
- › Lamiera di acciaio INOX AISI 304 di spessore 2 mm.

Cod. 003975

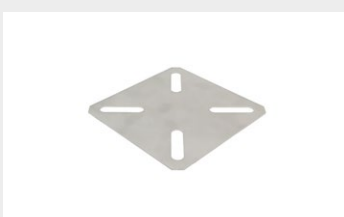

Dima 180x180

- › Dima di foratura per piastre e pali con grandezza 180x180 con asole
- › Lamiera di acciaio INOX AISI 304 di spessore 2 mm.

Cod. 003977



Dima 400x160

- › Dima di foratura per piastre e pali con grandezza 400x160 con 8 fori
- › Lamiera di acciaio INOX AISI 304 di spessore 2 mm.

Cod. 003976

Kit A collaudi



Contenuto:

- > Kit contenente strumenti di misura e dispositivi per effettuare le prove di verifica sul cavo del sistema
- > Software progettato dai Tecnici Informatici Sicurpal per proibire la modifica del report di ogni test
- > Garanzia di rintracciabilità e qualità della relazione
- > Taratura garantita anche con cambio smartphone
- > Celle di carico compatibili con la versione 1.0

Cod. 004770

Focus kit



Valigia

Valigia per collaudi personalizzata Sicurpal

Cod. 005459



Spugna interna

Spugna personalizzata Sicurpal per contenimento materiale collaudi

Cod. 005460



SBT-Sicurpal Bluetooth Transponder

Disp.elettronico per trasferire segnale analogico all'app

Cod. 004030



Cella di carico A

Cella di carico a estrazione, carico 3 ton

Cod. 004988



Cella di carico B

Cella di carico a trazione, carico 2,5 ton

Cod. 004989



Cricchetto 1500

Applicazione carico su entrambi i versi della catena

Cod. 001285



Dado di estrazione

Dado di estrazione per kit collaudi cella A

Cod. 003253



Barra di estrazione

Barra TPN con golfare L 24 cm, diam. 16

Cod. 003254



Cavo di collegamento

Cavo di collegamento saponetta - cella di carico, lunghezza 1,65 m

Cod. 004991



Cavo USB

Cavo USB 2.0 tipo A maschio/mini B lunghezza 0,8 m

Cod. 004033

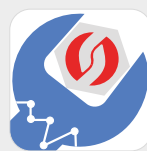

App Kit collaudi

App Kit Collaudo -
App scaricabile da
Play Store o App Store



QR Code
Scansionare
per scaricare
APP collaudi
da App Store



QR Code
Scansionare
per scaricare
APP collaudi
da Play Store

App Kit Collaudi

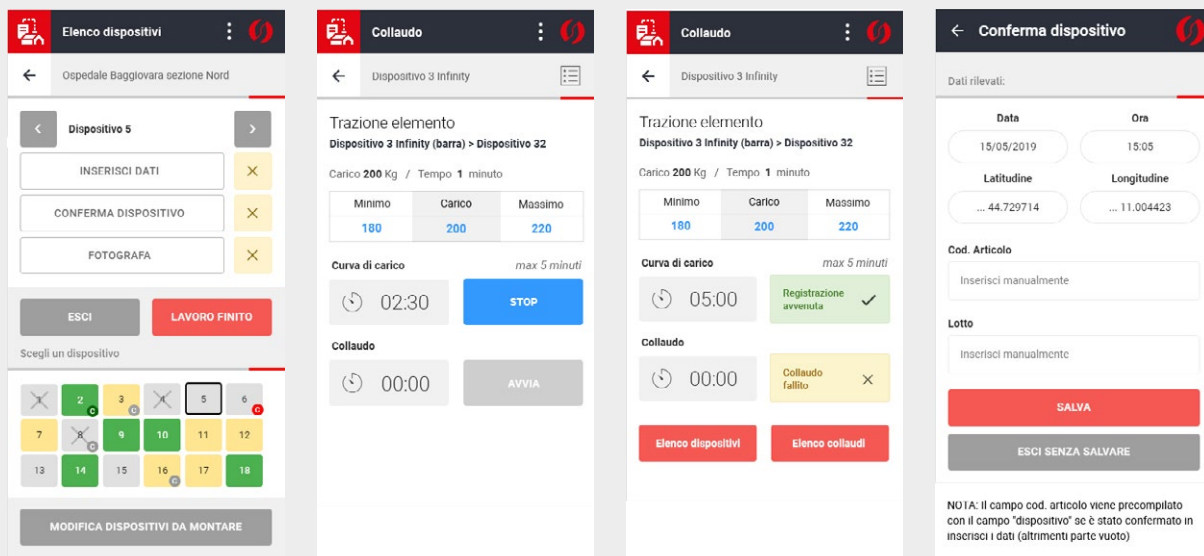

Un'applicazione di facile e veloce utilizzo, per gestire al meglio le revisioni con la massima sicurezza

- › Applicazione gratuita e sempre aggiornata
- › Salvataggio delle informazioni automatico su cloud (primo GB gratuito)
- › Unico strumento per la gestione delle prove, delle fotografie e delle informazioni del cantiere
- › Gestione dello storico
- › Creazione automatica dei report e della documentazione su carta intestata personalizzabile.

ESEMPIO RELAZIONE DI CORRETTO MONTAGGIO E ISPEZIONE

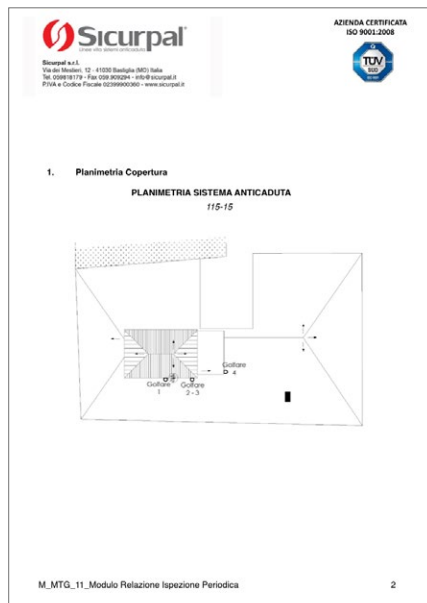
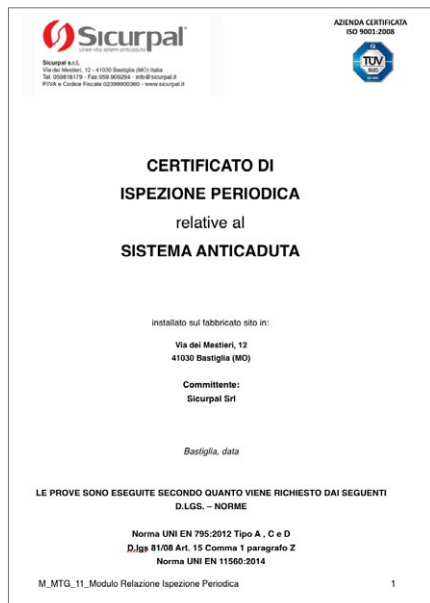

QUADRIPIEDE IN ACCIAIO INOX

Cod. 000662



Quadripiede in alluminio

> Quadripiede in alluminio per l'esecuzione di test di collaudo

Cod. 001213

CRIMPATRICE OLEODINAMICA MANUALE

Cod. 001499



Stampo per crimpatrice

> Coppia di stampi per crimpatrice

Cod. 002174



Crimpatrice fornita in valigia

> La crimpatrice oleodinamica manuale è fornita in valigia e coppia di stampi

CRIMPATRICE A BATTERIA IDRAULICA

Cod. 001498



Stampo per crimpatrice

> Coppia di stampe per crimpatrice

Cod. 002174



Conosciamo così bene
i nostri prodotti
perchè siamo noi
a utilizzarli.





DPI



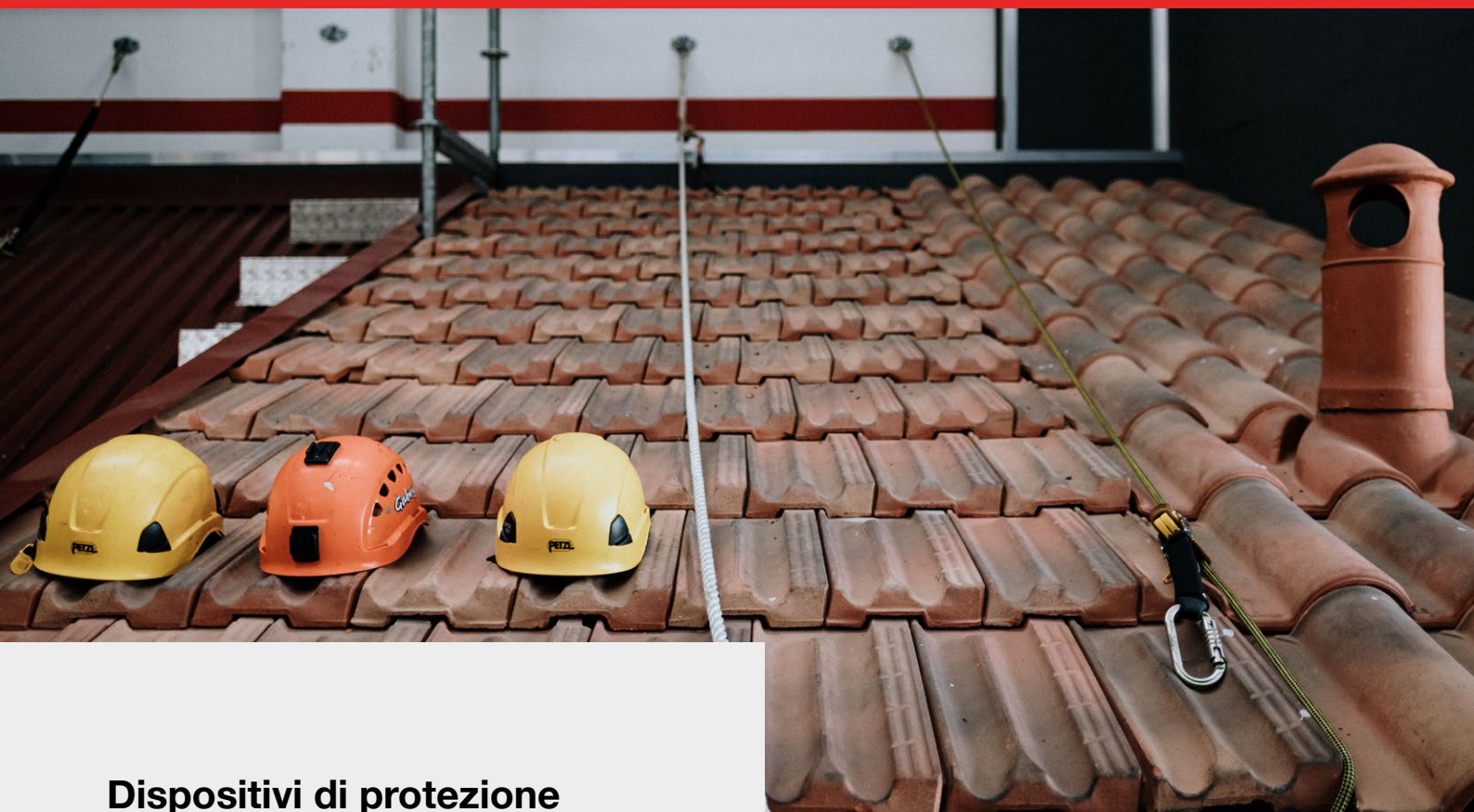

Dispositivi di protezione individuale

Sicurpal dispone di una vasta gamma di dispositivi anticaduta (DPI di III Categoria) studiati per offrire soluzioni affidabili nei settori in cui operiamo (edilizia, industria chimica, industria di trasformazioni, industria meccanica).

I nostri tecnici consulenti esperti sono a disposizione per consigliare il prodotto più idoneo alle esigenze del cliente, arrivando a far provare i prodotti o fornendoli per brevi periodi per evitare di acquistare il prodotto sbagliato.

Per offrire la miglior proposta possibile sono stati selezionati vari produttori in grado di ricoprire tutte le fasce di prezzo e di qualità.

Per i prodotti più venduti il materiale è disponibile a magazzino; per quelli non presenti la consegna è solitamente effettuata in 72 h.

Principali marchi trattati:

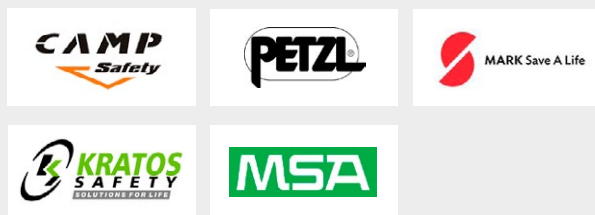

I regolamenti e le certificazioni

- > REGOLAMENTO (UE) 2016/425 - sui dispositivi di protezione individuale (che abroga la direttiva 89/686/CEE)
- > UNI EN 341:2011 - Dispositivi di discesa
- > UNI EN 353-1:2018 - Linee verticali a cavo rigido
- > UNI EN 353-2:2003 - Linee verticali a cavo flessibile
- > UNI EN 354:2010 - Cordini
- > UNI EN 355:2003 - Assorbitori
- > UNI EN 358:2019 - Cinture di posizionamento
- > UNI EN 360:2003 - Arrotolatori
- > UNI EN 361:2003 - Imbracature
- > UNI EN 362:2005 - Connettori (moschettoni)
- > UNI EN 363:2019 - Sistemi di arresto
- > UNI EN 365:2005 - Marcatura / etichettatura



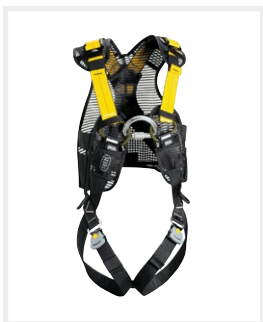

Imbracature

- › Ancoraggi sternali o dorsali
- › Anelli sulla fascia lombare per lavorare in posizionamento e trattenuta e nei vari ambienti di lavoro
- › Differenti taglie e modelli
- › Conformi alle norme vigenti



Moschettoni

- › Moschettoni di varie tipologie per rispondere alle esigenze del cliente
- › Disponibili in acciaio, in alluminio, di medie o grandi dimensioni
- › Conformi alle norme vigenti



Cordini fissi

- › Cordini di trattenuta realizzati in corda semistatica ed estremità cucite
- › Componibili con dissipatori e moschettoni
- › Conformi EN 354:2010

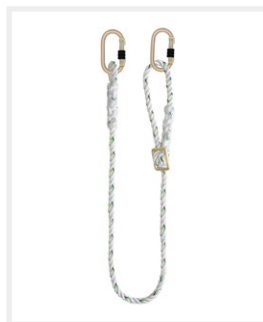

Cordini regolabili

- › Cordini regolabili di posizionamento sul lavoro
- › Disponibili varie tipologie di discensori
- › Conformi EN 358:2019

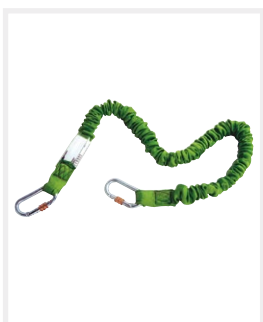

Cordini Anticaduta

- › Cordini anticaduta estraibili con assorbitori di energia
- › Forniti completi di moschettoni da 1,5 e 2 m
- › Conformi EN 355:2003



Arrotolatori

- › Arrotolatori retrattili in cavo di acciaio zincato, in acciaio INOX o fettuccia in nylon
- › Misure da 2 a 30 m
- › Conforme EN 360:2003 e certificati ATEX

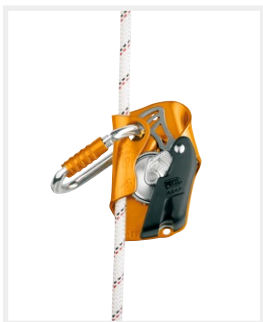

Anticaduta di tipo guidato

- › Anticaduta con dispositivi bloccanti a leva e rotativi
- › Disponibili modelli con assorbitori di energia



Discensori

- › Discensori autofrenanti
- › Diverse tipologie per rispondere agli utilizzi differenti della clientela

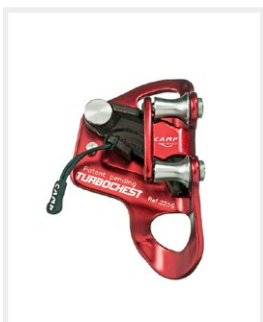

Maniglie e bloccanti

- › Maniglie destre e sinistre
- › Bloccanti ventrali
- › Bloccanti per piedi



Caschi

- › Caschi confortevoli per lavori in quota e soccorso
- › Conformi EN 397:2013 e EN 12492:2012



Lampade

- > Certificazione ATEX
- > Gamma di lampade completa utilizzabile sia per uso professionale che sportivo



Funi

- > Funi disponibili in vari materiali e lunghezze per andare incontro alle più svariate necessità di sicurezza dell'operatore
- > Funi statiche, semistatiche, dinamiche



Fettucce Anneaux

- > Fettucce di ancoraggio di varie lunghezze, da L 60 a L 150
- > Conformi 566:2007
- > Colori diversi per una facile identificazione
- > Disponibili ancoraggi in fune di acciaio o anti taglio



Sacche e accessori

- > Sacca di elevata resistenza, disponibili in varie dimensioni e capacità contenitive
- > In tessuto PVC
- > Assemblaggio del corpo e del fondo completamente saldato per maggior resistenza

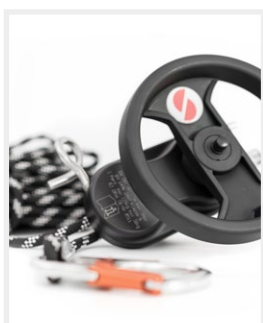

Discensori per recupero

- > Discensori autofrenanti o con fettuccia
- > Progettati per il recupero nelle varie tipologie di luoghi di lavoro



Pulegge

- > Pulegge con scorrimento ad alto rendimento
- > Disponibili anche micro pulegge
- > Possibilità di avere il bloccaggio integrato nella puleggia



Accessori vari

- > Prodotti idonei per proteggere una corda da zone di sfregamento in PVC flessibile o in maglie di acciaio

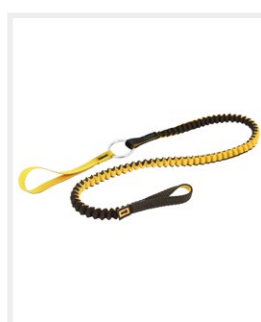

Blocca materiali

- > Gamma completa di cavi per l'aggancio al corpo degli attrezzi
- > Cavi non elasticizzati con aggancio al polso e all'imbracatura
- > Mini Arrotolatori con cavo in nylon e in acciaio per aggancio ad imbraco



Attrezzi per soccorso

- > Kit per la discesa di emergenza degli addetti
- > Kit per il soccorso e il recupero di persone cadute nel vuoto
- > Barelle e imbracci per animali e persone senza l'imbracatura

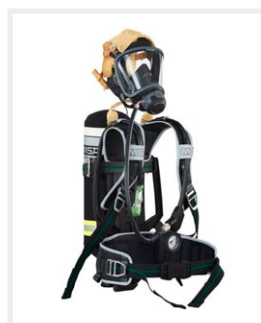

Autorespiratori

- > Gamma di autorespiratori, bombole ed erogatori per ogni esigenza di lavoro in spazi confinati o soggetti ad inquinamento ambientale

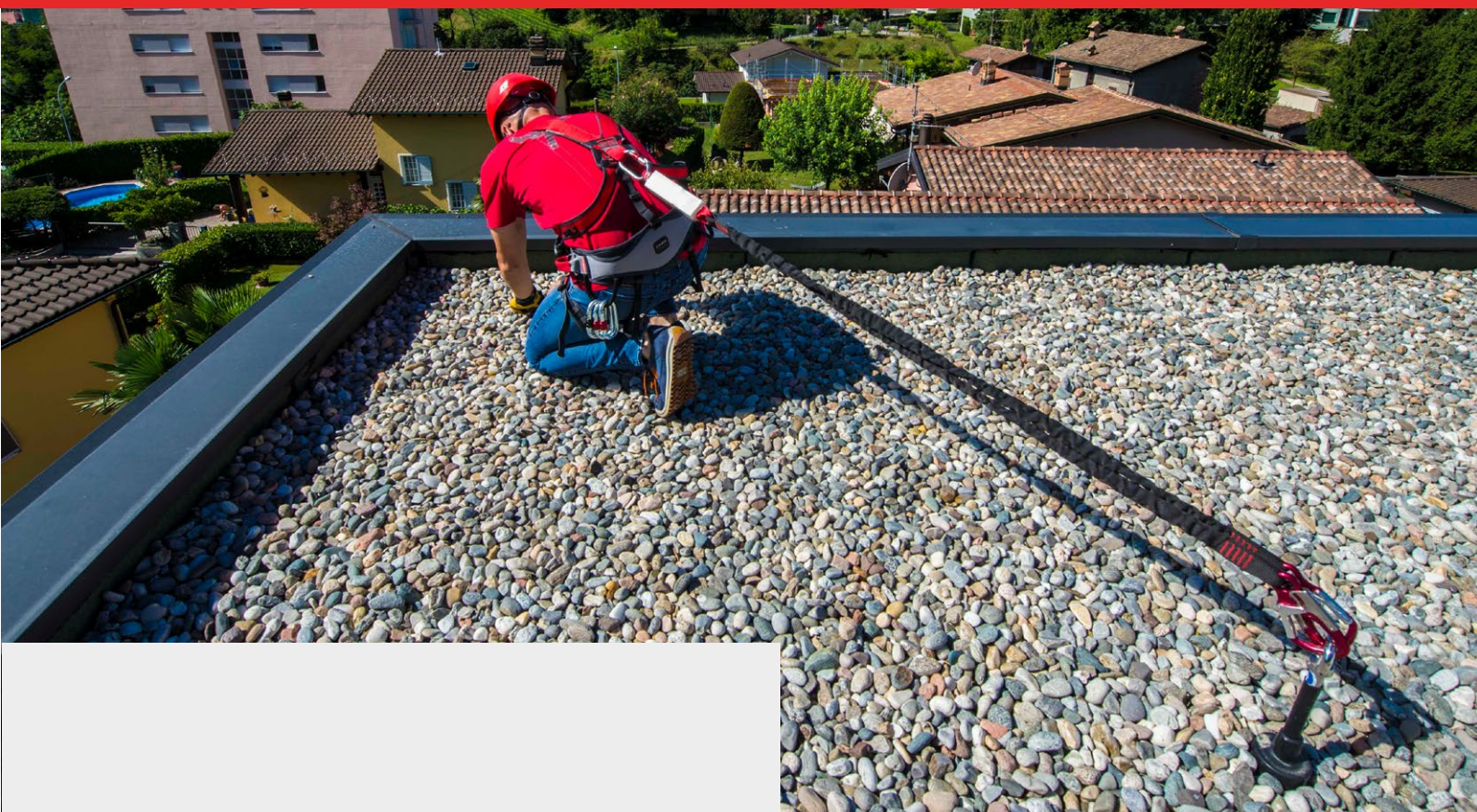

Revisione DPI

Sicurpal dispone di personale interno adeguatamente formato per la revisione dei dispositivi anticaduta (DPI). Come previsto dalla normativa vigente, prima di ogni utilizzo l'operatore dovrà svolgere un controllo visivo delle parti in tessuto e metalliche, per valutarne eventuale usura o ossidazione.

I dispositivi dovranno poi essere periodicamente verificati da personale formato, al fine di garantire la sicurezza per l'utilizzatore e una durata più lunga del dispositivo stesso.

In particolare, si consiglia la verifica professionale in caso di utilizzo intensivo dei DPI e/o in condizioni di ambiente corrosivo (3-6 mesi), sempre in caso di una caduta, e in generale dopo 12 mesi di normale utilizzo.

Il personale addetto Sicurpal svolgerà controlli sullo stato generale del DPI, verificando poi lo stato di ogni singolo componente e il funzionamento del dispositivo nel suo insieme; al termine sarà fornita una scheda per l'ispezione compilata in ogni sua parte e le note di utilizzo.

Normative

- > Direttiva 89/686/CEE
- > EN 365:2004

Servizi

- > Ispezioni visive
- > Test di funzionalità
- > Lavaggio DPI
- > Digitalizzazione dei report di ispezione
- > Ispezioni periodiche con attrezzatura tecnica idonea





Dispositivo di ancoraggio di tipo A (UNI EN 795:2012, UNI 11578:2015), con indicazione numero di utenti massimo abilitati da norma all'utilizzo simultaneo del dispositivo.



Dispositivo di ancoraggio removibile di tipo B (UNI EN 795:2012, UNI 11578:2015), con indicazione numero di utenti massimo abilitati da norma all'utilizzo simultaneo del dispositivo.



Dispositivo di ancoraggio flessibile (linea vita) tipo C (UNI EN 795:2012, CEN/TS 16415:2013, UNI 11578:2015), con indicazione numero di utenti massimo abilitati da norma all'utilizzo simultaneo del dispositivo.



Dispositivo di ancoraggio rigido (binario) di tipo D (UNI EN 795:2012, CEN/TS 16415:2013, UNI 11578:2015) con indicazione numero di utenti massimo abilitati da norma all'utilizzo simultaneo del dispositivo.



Dispositivo di ancoraggio (corpo morto) di tipo E (UNI EN 795:2012, CEN/TS 16415:2013, UNI 11578:2015), con indicazione numero di utenti massimo abilitati da norma all'utilizzo simultaneo del dispositivo.



Prodotto realizzato in Italia.



Garanzia: Copertura in anni della garanzia del prodotto.



INOX AISI 304: Acciaio INOX, materiale di fabbricazione del prodotto.



INOX AISI 316: Acciaio INOX, materiale di fabbricazione del prodotto.



Zn: Zincatura a caldo S235 con trattamento anticorrosione sul materiale (UNI EN ISO 14713-1:2017), materiale di fabbricazione del prodotto.



Al: Alluminio, materiale di fabbricazione del prodotto.



QR Code: disponibili contenuti aggiuntivi inquadrando il simbolo QR con il proprio dispositivo smartphone.



NFC: Tecnologia di cui sono dotati i nostri dispositivi.



BIM: Sul sito www.sicurpal.it sono presenti i disegni BIM delle linee vita Sicurpal.



CE: Il prodotto a cui è applicato, rispetta le normative vigenti all'interno della Comunità Europea.



Ricerca dell'eccellenza,
sviluppo costante,
esperienza consolidata:
tutto questo è Sicurpal.





Tutti i giorni
al fianco dei lavoratori
che operano in quota
per proteggere il loro
bene più prezioso:
la vita.

